

**TEAC**

# TN-280BT

## ANALOG TURNTABLE

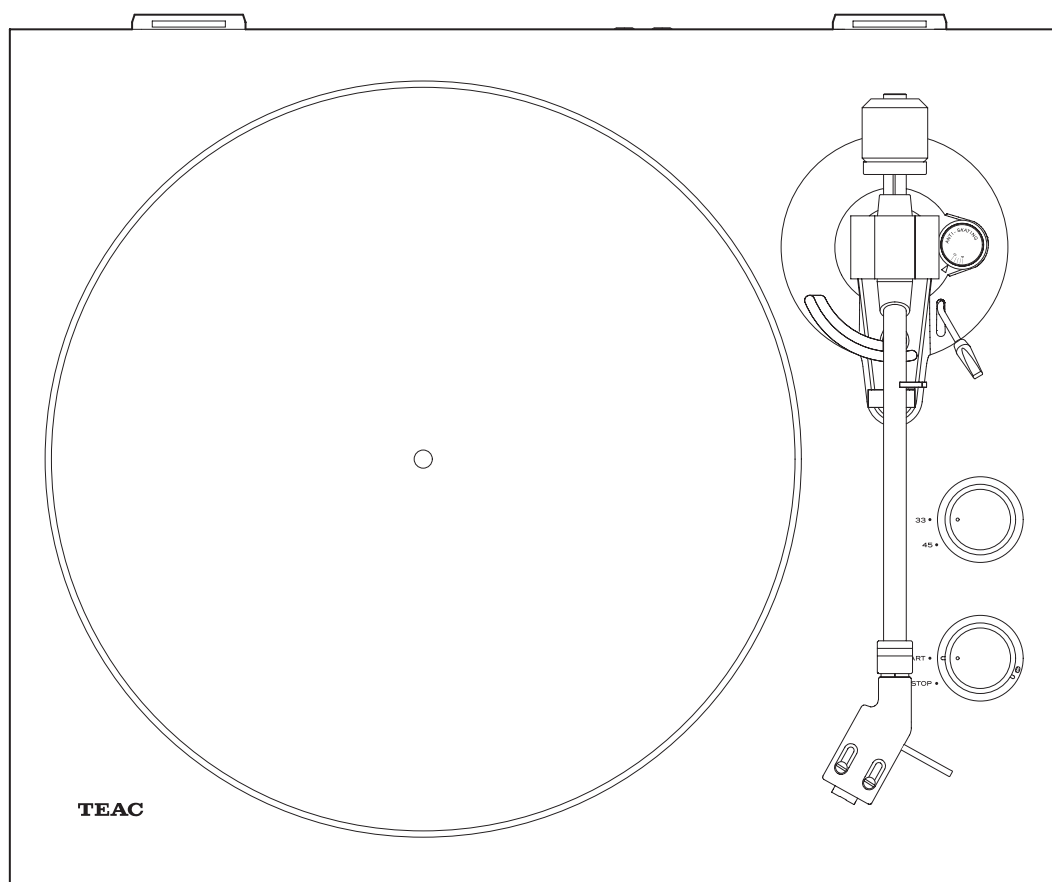

OWNER'S MANUAL  
 MODE D'EMPLOI  
 MANUAL DEL USUARIO  
 BEDIENUNGSANLEITUNG  
 MANUALE DI ISTRUZIONI  
 GEBRUIKSAANWIJZING  
 BRUKSANVISNING  
 取扱説明書



ENGLISH

FRANÇAIS

ESPAÑOL

DEUTSCH

ITALIANO

NEDERLANDS

SVENSKA

日本語

## IMPORTANT SAFETY INSTRUCTIONS



**CAUTION**

**RISK OF ELECTRIC SHOCK  
DO NOT OPEN**



CAUTION: TO REDUCE THE RISK OF ELECTRIC SHOCK, DO NOT REMOVE COVER (OR BACK). NO USER-SERVICEABLE PARTS INSIDE. REFER SERVICING TO QUALIFIED SERVICE PERSONNEL.

The lightning flash with arrowhead in an equilateral triangle is intended to alert the user to the presence of uninsulated "dangerous voltage" within the product's enclosure that could be of sufficient magnitude to constitute a risk of electric shock to persons.



The exclamation point in an equilateral triangle is intended to alert the user to the presence of important operating and maintenance (servicing) instructions in the literature accompanying the appliance.



**WARNING: TO PREVENT FIRE OR SHOCK HAZARD, DO NOT EXPOSE THIS APPLIANCE TO RAIN OR MOISTURE.**

### CAUTION

- DO NOT REMOVE THE EXTERNAL CASES OR CABINETS TO EXPOSE THE ELECTRONICS. NO USER SERVICEABLE PARTS ARE INSIDE.
  - IF YOU ARE EXPERIENCING PROBLEMS WITH THIS PRODUCT, CONTACT THE STORE WHERE YOU PURCHASED THE UNIT FOR A SERVICE REFERRAL. DO NOT USE THE PRODUCT UNTIL IT HAS BEEN REPAIRED.
  - USE OF CONTROLS OR ADJUSTMENTS OR PERFORMANCE OF PROCEDURES OTHER THAN THOSE SPECIFIED HEREIN MAY RESULT IN HAZARDOUS RADIATION EXPOSURE.
- 1) Read these instructions.
  - 2) Keep these instructions.
  - 3) Heed all warnings.
  - 4) Follow all instructions.
  - 5) Do not use this apparatus near water.
  - 6) Clean only with dry cloth.
  - 7) Do not block any ventilation openings. Install in accordance with the manufacturer's instructions.
  - 8) Do not install near any heat sources such as radiators, heat registers, stoves, or other apparatus (including amplifiers) that produce heat.

- 9) Do not defeat the safety purpose of the polarized or grounding-type plug. A polarized plug has two blades with one wider than the other. A grounding type plug has two blades and a third grounding prong. The wide blade or the third prong are provided for your safety. If the provided plug does not fit into your outlet, consult an electrician for replacement of the obsolete outlet.
- 10) Protect the power cord from being walked on or pinched particularly at plugs, convenience receptacles, and the point where they exit from the apparatus.
- 11) Only use attachments/accessories specified by the manufacturer.
- 12) Use only with the cart, stand, tripod, bracket, or table specified by the manufacturer, or sold with the apparatus. When a cart is used, use caution when moving the cart/apparatus combination to avoid injury from tip-over.
- 13) Unplug this apparatus during lightning storms or when unused for long periods of time.
- 14) Refer all servicing to qualified service personnel. Servicing is required when the apparatus has been damaged in any way, such as power-supply cord or plug is damaged, liquid has been spilled or objects have fallen into the apparatus, the apparatus has been exposed to rain or moisture, does not operate normally, or has been dropped.



**IN USA/CANADA, USE ONLY ON 120 V SUPPLY.**

### CAUTION

- Do not expose this apparatus to drips or splashes.
- Do not place any objects filled with liquids, such as vases, on the apparatus.
- Do not install this apparatus in a confined space such as a book case or similar unit.
- The apparatus should be located close enough to the AC outlet so that you can easily reach the power cord plug at any time.

### Model for USA

#### Declaration of Conformity



Model number: TN-280BT  
 Trade name: TEAC  
 Responsible party: 11 Trading Company, LLC  
 Address: 3502 Woodview Trace #200 Indianapolis, IN 46268 U.S.A.  
 URL: <https://11tradingcompany.com/contact-us/>  
 This device complies with Part 15 of the FCC Rules. Operation is subject to the following two conditions: (1) this device may not cause harmful interference, and (2) this device must accept any interference received, including interference that may cause undesired operation.

#### Information

This equipment has been tested and found to comply with the limits for a Class B digital device, pursuant to Part 15 of the FCC Rules. These limits are designed to provide reasonable protection against harmful interference in a residential installation. This equipment generates, uses, and can radiate radio frequency energy and, if not installed and used in accordance with the instructions, may cause harmful interference to radio communications. However, there is no guarantee that interference will not occur in a particular installation. If this equipment does cause harmful interference to radio or television reception, which can be determined by turning the equipment off and on, the user is encouraged to try to correct the interference by one or more of the following measures:

- Reorient or relocate the equipment and/or the receiving antenna.
- Increase the separation between the equipment and receiver.
- Connect the equipment into an outlet on a circuit different from that to which the receiver is connected.
- Consult the dealer or an experienced radio/TV technician for help.

#### CAUTION

Changes or modifications not expressly approved by the party responsible for compliance could void the user's authority to operate the equipment.

### Model for Canada

Innovation, Science and Economic Development Canada's Compliance Statement:  
 This Class B digital apparatus complies with Canadian ICES-003.

### Model for Europe

#### For European Customers

#### Disposal of electrical and electronic equipment and batteries and/or accumulators

- a) All electrical/electronic equipment and waste batteries/accumulators should be disposed of separately from the municipal waste stream via collection facilities designated by the government or local authorities.
- b) By disposing of electrical/electronic equipment and waste batteries/accumulators correctly, you will help save valuable resources and prevent any potential negative effects on human health and the environment.
- c) Improper disposal of waste electrical/electronic equipment and batteries/accumulators can have serious effects on the environment and human health because of the presence of hazardous substances in the equipment.
- d) The Waste Electrical and Electronic Equipment (WEEE) symbols, which show wheeled bins that have been crossed out, indicate that electrical/electronic equipment and batteries/accumulators must be collected and disposed of separately from household waste. If a battery or accumulator contains more than the specified values of lead (Pb), mercury (Hg), and/or cadmium (Cd) as defined in the Battery Directive (2006/66/EC, 2013/56/EU), then the chemical symbols for those elements will be indicated beneath the WEEE symbol.
- e) Return and collection systems are available to end users. For more detailed information about the disposal of old electrical/electronic equipment and waste batteries/accumulators, please contact your city office, waste disposal service or the shop where you purchased the equipment.



**Compliance of radio transmitter and interference**

This product has the function of broadband transmitter using 2.4GHz Band.

Use frequency range: 2402 MHz – 2480 MHz

Maximum output power: Bluetooth® Class 2 (less than 2.5 mW)

Please use only in the country where you purchased the product. Depending on the country, restrictions on the use of Bluetooth wireless technology might exist.

**Model for USA**

Labeling of authorization

FCC ID: XEG-TN280BT-Q

**Model for Canada**

Compliance of radio transmitter

This device complies with Industry Canada’s licence-exempt RSSs. Operation is subject to the following two conditions:

- 1) This device may not cause interference; and
- 2) This device must accept any interference, including interference that may cause undesired operation of the device.

Labeling of authorization

IC: 1559C-TN280BT

**Model for EEA (European Economic Area)**

	<p>Hereby, TEAC Corporation declares that the radio equipment type is in compliance with Directive 2014/53/EU, and the other Directives, and Commission Regulations.</p>
--	--

**Model for UK**

<p>Hereby, TEAC CORPORATION declares that the radio equipment type is in compliance with UK Radio Equipment Regulations.</p>	
--	---

The full text of the EU or UK declaration of conformity is available at the following internet address. Please contact us by e-mail.

<https://teacsupport.aqjpa.com/>

TEAC Corporation

1-47 Ochiai, Tama-shi, Tokyo, 206-8530, Japan

**Radiation Exposure requirements**

This equipment meets the regulation, which is recognized internationally, for the case of human exposure to radio waves generated by the transmitter.

**Statement of compliance**

**Model for USA/Canada**

This equipment complies with FCC/IC radiation exposure limits set forth for an uncontrolled environment and meets the FCC radio frequency (RF) Exposure Guidelines and RSS-102 of the IC radio frequency (RF) Exposure rules. This equipment has very low levels of RF energy that it deemed to comply without maximum permissive exposure evaluation (MPE). But it is desirable that it should be installed and operated keeping the radiator at least 20 cm or more away from person’s body (excluding extremities: hands, wrists, feet and ankles).

**Model for EEA and UK**

This equipment complies with EN.62479; Assessment of electronic and electrical equipment related to human exposure restrictions for electromagnetic fields.

## Contents

Thank you for choosing TEAC. Read this manual carefully to get the best performance from this unit.

IMPORTANT SAFETY INSTRUCTIONS .....	2
Trademarks and copyrights .....	3
Before use .....	4
Connections .....	5
Names and functions of parts .....	5
Preparing the record player .....	6
Dust cover .....	7
Handling records .....	7
Basic operation .....	8
Changing the cartridge .....	9
Notes about record styluses .....	9
Listening with Bluetooth® speakers .....	10
Troubleshooting .....	11
Specifications .....	11

## Before use

### Included accessories

Check to be sure the box includes all the supplied accessories shown on page 11. Please contact the store where you purchased this unit if any of these accessories are missing or have been damaged during transportation.

### Precautions for use

- Place the unit on a flat surface.
- Do not place anything on the dust cover. Objects on the cover might cause noise due to vibrations or fall off, especially during playback.
- Avoid placing the unit in direct sunlight, close to a source of heat or in other similar conditions. Do not place the unit on top of an amplifier or other equipment that might generate heat that exceeds the operating temperature range of this unit. Doing so could cause discoloration, deformation or malfunction.
- As the unit could become warm during operation, always leave sufficient space around it for ventilation. When installing this unit, leave a little space (at least 20 cm (8")) between it and other devices and walls to allow good heat dissipation.  
When placing it in a rack, for example, leave at least 35 cm (13 3/4") open above it and 10 cm (4") open behind it. Failure to provide these gaps could cause heat to build up inside and result in fire.
- DO NOT MOVE THE UNIT DURING PLAYBACK. During playback, the record rotates. Do not lift or move the unit during playback. Doing so may damage the record, the stylus, the cartridge or the unit.
- Always remove the record before relocating or moving this unit. Moving the unit with a record on the turntable could damage the record, the stylus and the cartridge or could cause a malfunction.
- The voltage supplied to the unit should match the voltage as printed on the rear panel. If you are in any doubt regarding this matter, consult an electrician.

### Maintenance

If the surface of the unit gets dirty, wipe it with a soft cloth or use diluted mild liquid soap. Allow the surface of the unit to dry completely before using.

- Do not use chemical cleaning cloths, thinner or similar substances as they could damage the surface of the unit.

#### CAUTION

For safety, disconnect the power cord from the socket before cleaning.

### Using the TEAC International Site

You can download updates for this unit from the TEAC International Site:

<https://teac.jp/int/>

Click Language at the top right of the page and select the desired country or region to access a page in the corresponding language.

## Connections

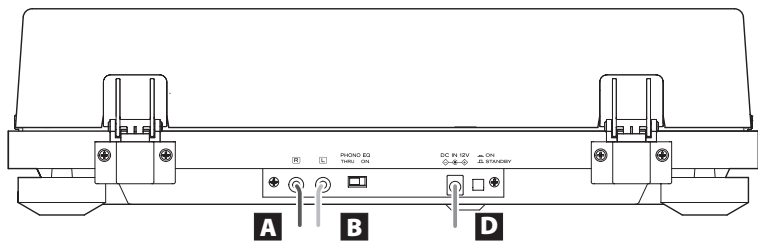

When PHONO EQ is ON  
Connect to line input connectors of amplifier, etc.

When PHONO EQ is THRU  
Connect to phono input connectors of amplifier, etc.

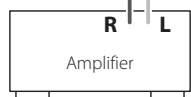

**⚠ Precautions when making connections**

- Do not plug the unit in until after making all connections.
- Carefully read the manuals of the devices that you are connecting and follow their instructions when making connections.

### A Analog audio output connectors (L/R)

These output analog audio signals. The PHONO EQ switch setting changes the type of output signal. Use the included audio cables (or commercially-available ones) to connect to analog audio input connectors (LINE, PHONO, etc.) on other equipment.

RCA audio cable



### B PHONO EQ (audio output setting) switch

**ON**  
Audio signals that have been amplified by the built-in phono equalizer amp are output from the analog audio output connectors (L/R).

**THRU**  
The MM cartridge signal is output directly through the analog audio output connectors (L/R). Use this when connecting to equipment that has PHONO inputs.

- When shipped new from the factory, this is set to ON.

#### ATTENTION

When set to ON, if connected to the PHONO inputs of an amplifier, for example, the output from speakers and headphones will be very loud, which could damage equipment or harm hearing.

### C DC input connector

After completing audio cable connections, connect the included AC adapter here. Confirm that the power plug of the AC adapter is plugged into a power outlet.

- Do not use any AC adapter other than the one included.
- The included AC adapter has plugs that can be changed. Attach the plug that suits the region where it is being used.

**⚠ Be sure to connect the power cord to an AC outlet that supplies the correct voltage. Connection to an outlet that supplies incorrect voltage could cause fire or electric shock.**

**⚠ Hold the power plug when plugging it into an outlet or unplugging it. Never pull or yank on the power cord.**

**⚠ Unplug the power cord from the outlet when you are not planning to use the unit for an extended period of time.**

### D STANDBY/ON button

Press the STANDBY/ON button to turn the unit on or put it in standby.

## Names and functions of parts

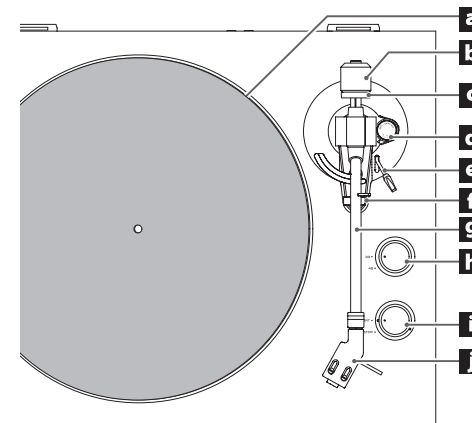

### a Turntable (platter)

Place records centered on the turntable (platter).

### b Counterweight

### c Tracking force adjustment ring

### d Anti-skating dial

### e Tonearm lifter

Use this to raise and lower the tip of the stylus. We recommend using the tonearm lifter to avoid damaging records and styluses, because it is safer and more certain than using a finger to do so.

### f Tonearm holder

This is a rest for the tonearm. Gently push the clasp to the right to release the tonearm before playing a record.

### g Tonearm

### h Rotation speed setting knob

Select the rotation speed (RPM) suitable for the record.

### i START/STOP turntable rotation knob

### j Headshell

## Preparing the record player

Keep the unit in standby while setting it up (D on page 5).

### 1 Place it on a flat surface.

Since the heights of this unit's feet cannot be adjusted, be sure to place it on a flat surface.

### 2 Install the turntable (platter).

Align the turntable (platter) with the center shaft and install it.

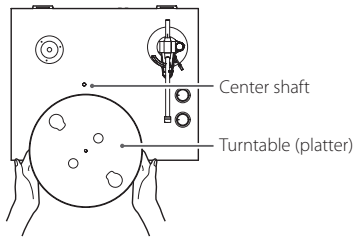

### 3 Loop the belt around the motor pulley.

The rubber belt is wrapped around the sub-platter. Use a finger to pull the rubber belt through the round opening and loop it around the motor pulley.

- Be careful not to let the rubber become twisted.
- Rotate the turntable (platter) several times to make sure that it is secure.

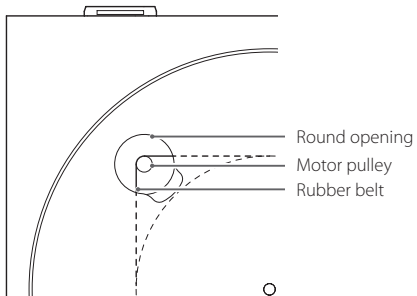

### 4 Place the felt mat on the turntable (platter).

Place the mat that is included with the turntable on it before use.

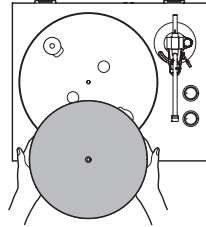

### 5 Install the counterweight.

Place the counterweight over the end of the tonearm and turn it clockwise to tighten it.

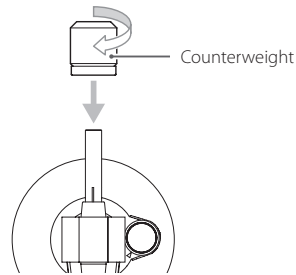

### 6 Install the headshell.

Insert the headshell on the end of the tonearm and turn the nut to secure it in place.

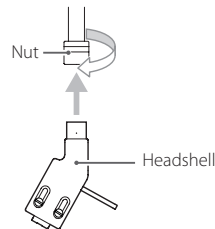

## Balancing the tonearm and adjusting the tracking force

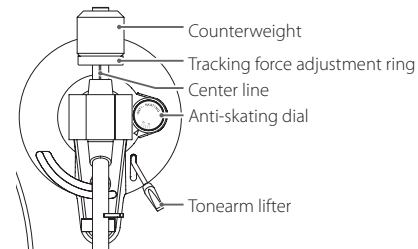

### 1 Set the anti-skating dial to zero.

### 2 Move the tonearm clasp to the right to release the tonearm.

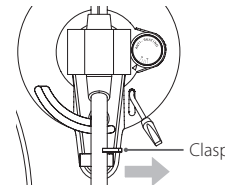

### 3 Lift the tonearm lifter and shift the tonearm to the left slightly.

### 4 Lower the tonearm lifter.

### 5 Turn the counterweight and adjust so that the tonearm is level.

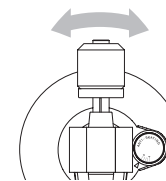

- Remove the protective cap from the cartridge stylus before adjusting.
- Be careful not to let the cartridge stylus touch the unit.

### 6 Return the tonearm to its original position, and move the tonearm clasp to the left to lock it in place.

### 7 Turn the tracking force adjustment ring so that the center line aligns with 0 on the scale.

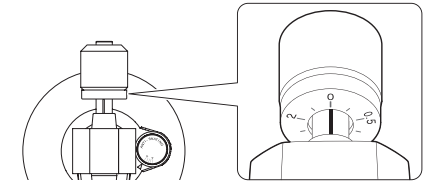

- Be careful not to let the counterweight turn.

### 8 Turn the counterweight so that the tracking force adjustment ring scale matches the tracking force specified for the cartridge.

- Turn it from 0 in the direction of 0.5 and 1.
- The tracking force of the included cartridge is 3.5 g. For 3.5g tracking force, turn the counterweight in the direction of the arrow in the illustration below around one time completely so that the tracking force adjustment ring passes 0 and then keep turning it until 1 aligns with the center line. (Do not turn the ring by itself.)

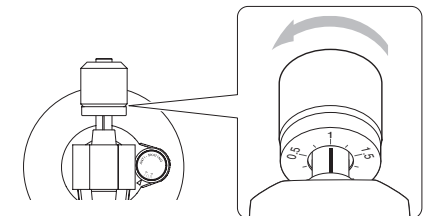

## 9 Adjust the anti-skating dial.

As an approximation, set it to the same value as the tracking force. Then, while playing a record (see page 8), adjust the position so that the left and right volumes are balanced.

The example in the illustration below shows a tracking force setting of 3.5 g.

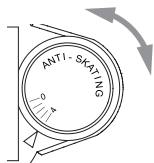

### ATTENTION

Depending on the condition of a record, the left-right volume balance could become uneven and skipping could occur.

In such cases, try making the following adjustments.

#### If the sound jumps backward (stylus skips backward)

Slightly lower the anti-skating dial setting.

#### If the sound jumps forward (stylus skips forward)

Slightly increase the anti-skating dial setting.

## Dust cover

### Attaching the dust cover

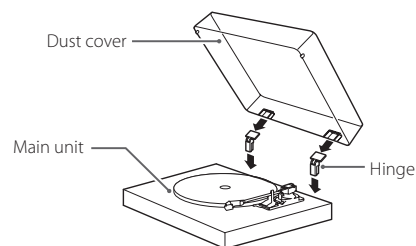

#### 1 Insert the hinges completely into the hinge holders at the left and right ends of the back of the main unit.

#### 2 Align the tops of the hinges with the dust cover hinge holders and insert them.

- Close the dust cover during playback. Doing so prevents stylus skipping caused by unintended contact and protects the stylus tip from outside sound pressure.
- Do not open or close it when a record is playing. Doing so could, for example, cause the stylus to skip.
- Keep it closed whenever possible to keep dust out.

### Removing the dust cover

Hold both edges of the dust cover and lift it slowly to remove it along with the hinges from the unit. Then, remove the hinges from the dust cover.

### Opening and closing the dust cover

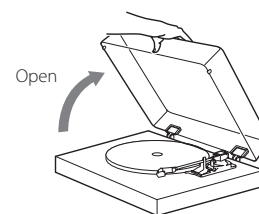

#### Opening

Hold the front edge of the dust cover and gently lift it open completely until it stops.

The dust cover will stay open in this position.

#### Closing

Gently lower the dust cover until it is closed.

- ⚠ **Be careful not to pinch your fingers, for example, when opening and closing the dust cover.**

## Handling records

### Holding records

When holding a record or removing it from its sleeve, avoid touching the grooves by holding the record by its label and edge with one hand or by holding it by its edge with both hands.

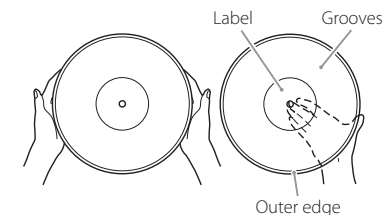

### Cleaning

- Fingerprints and dust on a record can cause noise and the sound to skip, as well as damage the record itself and the stylus. Use a commercially available record cleaner to clean records. Do not use thinner or anything other than a record cleaner. Such chemicals could harm the surface of the record.
- When using a record cleaner, wipe the surface of the record in a circular motion, following the grooves.



### Precautions

- Do not leave records in places that are exposed to direct sunlight or are very hot or very humid. Leaving a record in such a condition for a long time could result in warping, mold growth or other damage.
- Do not stack multiple records or place heavy objects on top of them. Do not leave records at an angle for long amounts of time, either. Doing so could result in warping or other damage.
- Do not allow hard objects to directly touch the audio grooves. Doing so could cause scratches.
- After you finish playing a record, always put it back into its sleeve for storage. Leaving a record unprotected could result in warping or scratching.
- Do not use cracked records.

## Basic operation

### Playing records

- Remove the protective cap from the cartridge stylus before using the turntable.

- 1 Press the **STANDBY/ON** button on the back of the unit to turn it on.

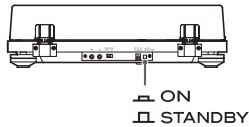

- 2 Open the dust cover slowly.

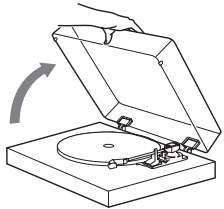

- ⚠ Be careful not to pinch your fingers, for example, when opening and closing the dust cover.**

- 3 Place a record on the turntable (platter).

When playing a 45 RPM large-hole single record, use the included adapter.

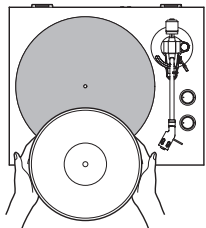

- 4 Set the rotation speed (RPM) according to the record.

The rotation speed can be set to 33 1/3 or 45 RPM.

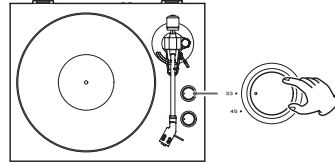

- 5 Turn the **START/STOP** rotation knob to **START** to start the turntable.

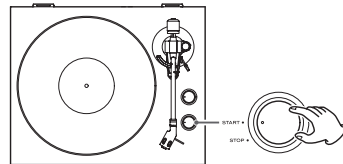

- When the **START/STOP** rotation knob is set to **START**, the turntable will start rotating and the blue LED will light.

- 6 Move the tonearm clasp to the right to release the tonearm.

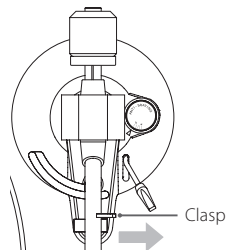

- 7 Raise the tonearm lifter.

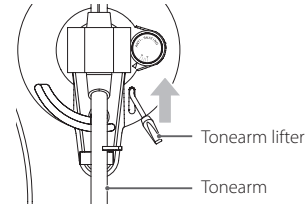

- You can also leave the tonearm lifter down and move the raised tonearm over the record and then lower the tonearm slowly to start playback.

- 8 Move the tonearm to the edge of the record or the track where you want to start playback.

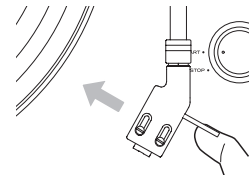

- 9 Use the tonearm lifter to lower the tonearm.

The tonearm lowers slowly until the stylus touches the record and playback begins.

- Close the dust cover during playback. Since doing this prevents skipping caused by unintended contact and blocks external sound pressure, it makes noise less likely to occur.

- ⚠ Do not place anything on the dust cover.**

#### ATTENTION

- During playback, do not touch the tonearm or the rotating record. Doing so could damage the stylus tip and cause scratches on the record.
- Do not forcibly stop turntable rotation during playback. Since this product is not a turntable designed for DJs (direct drive), doing something like this could cause malfunction.

If the volume is too loud during record playback, vibration from speakers could be transmitted to the stylus, causing loud feedback. If this happens, lower the volume of the amplifier.

### When playback finishes

- 1 Lift the tonearm lifter or the headshell hook and return the tonearm to its resting position.

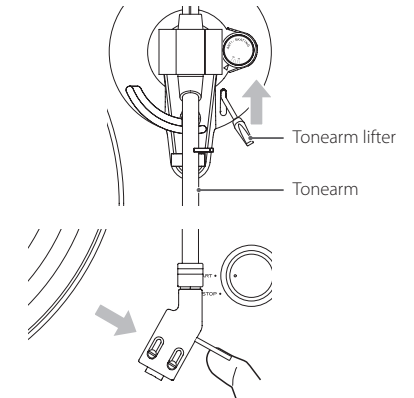

- 2 Turn the **START/STOP** rotation knob to **STOP** to stop the turntable.

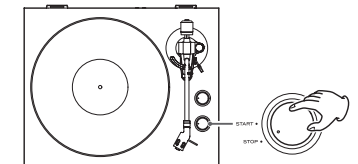

- When the turntable stops, the blue LED will also become unlit.



## Changing the cartridge

To change the cartridge, first remove the headshell from the tonearm.

- We recommend that you attach the protective cap to the cartridge stylus before doing this task.

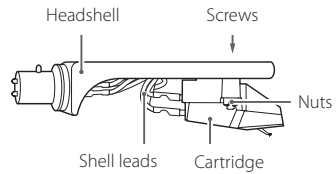

### 1 Disconnect the shell lead terminals from the cartridge.

### 2 Loosen the screws and remove the cartridge.

### 3 Attach the new cartridge and tighten the screws.

See the illustration below for the position of the screws when attached.

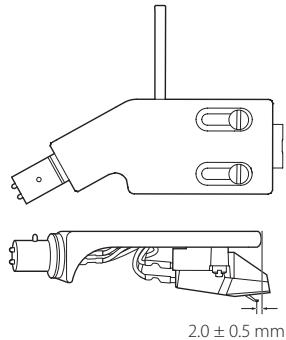

### 4 Connect the shell lead terminals to the cartridge.

- The signals and colors of the shell leads are shown below.

Signal	Color
Left channel +	White
Left channel -	Blue
Right channel +	Red
Right channel -	Green

### 5 Balance the tonearm and adjust the tracking force.

Follow the procedures in "Balancing the tonearm and adjusting the tracking force" on page 6.

## Notes about record styluses

- Record styluses are precision parts, so handle them carefully to avoid bending or damaging their tips. If a stylus becomes bent or damaged, it might not be able to follow the audio groove precisely and could damage records or cause other malfunction.
- If a stylus becomes dirty, use a commercially available stylus cleaner or similar product to clean it.

### Replacing the stylus

A record stylus will become worn down after it has been used for about 400 hours. This will worsen the sound quality and could damage records. Replace the stylus with one that we recommend before this occurs.

#### ATTENTION

- Before replacing the stylus, turn this unit and the amplifier off. Failure to do so could cause sudden loud noises that might damage speakers.
- Be careful not to hurt your hand or the equipment.
- Be careful not to allow small children to accidentally swallow styluses.
- Be aware that bent styluses, for example, that result from insufficient customer caution or an outside cause are not covered by the warranty.

#### Replacement stylus (sold separately):

Audio-Technica ATN3600L

For stylus replacements, follow the replacement instructions in the manual of the replacement stylus.

## Listening with Bluetooth® speakers

This unit has a Bluetooth transmitter that can send sound to Bluetooth speakers wirelessly.

### 1 Press the **STANDBY/ON** button on the back of the unit to turn it on.

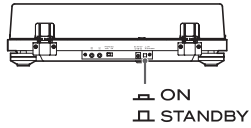

### 2 Pair and connect the Bluetooth speakers.

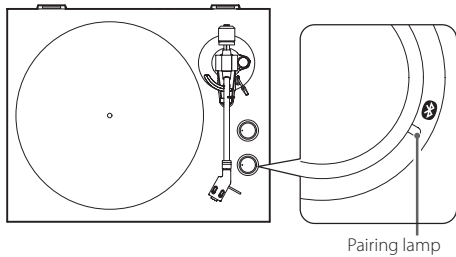
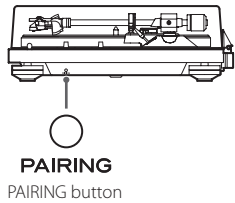

#### Pairing Bluetooth speakers

Pairing this unit with another Bluetooth speaker is necessary the first time you connect with that Bluetooth speaker.

- 1) Press the PAIRING button on this unit to start connection mode.  
The pairing lamp will blink slowly.
- 2) Press the PAIRING button again for at least two seconds to start pairing mode.  
The pairing lamp will blink rapidly.
- 3) After this unit enters pairing mode, put the Bluetooth speaker into pairing mode.

When this unit and the Bluetooth speaker are connected, the pairing lamp will stay lit without blinking.

- Refer to the operation manual of the Bluetooth speaker for information about how to use it.
- Pairing might take some time depending on the connected Bluetooth speaker.
- This unit will connect to the closest Bluetooth speaker. If no Bluetooth speaker is found for about five minutes, Bluetooth standby mode will begin and the pairing lamp will become unlit.

#### Connecting already paired Bluetooth speakers

Press the PAIRING button on this unit to start connection mode.

The pairing lamp will blink slowly.

When this unit and the Bluetooth speaker are connected, the pairing lamp will stay lit without blinking.

- When connecting to a Bluetooth speaker, move other Bluetooth speakers and receiving devices at least 10 meters (33 ft.) away from this unit or turn them off.

### 3 Play a record.

- Bluetooth connection is also possible while a record is playing.
- Adjust the Bluetooth speaker volume if necessary.
- This unit cannot be used to adjust the volume.
- To end a connection, press the PAIRING button on this unit for at least six seconds to enter Bluetooth standby mode or turn this unit off.
- Pressing the PAIRING button for ten or more seconds will cause the pairing lamp to blink and clear all existing pairings with other devices.

#### ATTENTION

When you will not use this unit, end the Bluetooth connection by pressing this unit's PAIRING button for at least six seconds. Then, confirm that the pairing lamp has turned off.

## Troubleshooting

If you experience a problem with this unit, please check the following items before requesting service. Something other than this unit could also be the cause of the problem. Please also check that the connected devices are also being used properly. If it still does not operate correctly, contact the retailer where you purchased the unit.

### No power.

- ➔ Confirm that the AC adapter is plugged into an outlet. Then, press the STANDBY/ON button to turn the unit on (page 5).

### There is no sound.

- ➔ When connecting this unit's analog audio output connectors to the audio input connectors of an amplifier or other equipment, set the PHONO EQ (audio output setting) switch to ON (page 5).

### Playback is not possible; there is noise.

- ➔ Confirm that the stylus cover (made of white plastic) has been removed.
- ➔ Fingerprints and dust on a record can cause noise and the sound to skip. Use a commercially-available record cleaner to clean records (page 7).
- ➔ Clean the stylus (page 9).
- ➔ If the stylus is worn-out, replace it (page 9).
- ➔ Place the unit as far away as possible from TVs, microwave ovens and other devices that emit electromagnetic waves.

### The pitch is wrong.

- ➔ Select the rotation speed indicated on the record (page 8).

### The sound is skipping.

- ➔ Vibrations will cause skipping. Place this unit in a stable location.
- ➔ If the record is dirty, wipe it clean.
- ➔ Do not use scratched records.

### Connection is not possible with the Bluetooth speaker I want to connect.

- ➔ Turn both this unit and the Bluetooth device off once. Turn them both on and try pairing again.
- ➔ Turn off the power of other Bluetooth speakers within 10 meters (33 ft). The closest Bluetooth speaker will be paired.

### Connection with the Bluetooth speaker succeeded, but I cannot hear any playback sound or the sound breaks up during playback.

- ➔ Check the volume of the Bluetooth speaker.
- ➔ Press the PAIRING button on this unit for at least six seconds to disconnect the Bluetooth speaker once. Then, try pairing again.
- ➔ Turn this unit off and then on again. Then, press the PAIRING button to try pairing again.

### Connection with the smartphone is not possible.

- ➔ This unit functions as a Bluetooth transmitter, and it can send sound to Bluetooth speakers. Since it does not function as a Bluetooth receiver, it cannot be connected to a smartphone.

## Specifications

### Turntable (platter)

Drive system	Belt drive
Motor	DC motor
Rotation speed	33 1/3 rpm, 45 rpm
Rotation speed variation	±2%
Wow and flutter	0.2% or less
SN ratio	67 dB or higher (A-weighted, 20 kHz LPF)
Turntable (platter)	Aluminum die-cast 30cm (12") diameter

### Tonearm

Tonearm type	Static-balanced straight-pipe tonearm
Effective tonearm length	223 mm
Tracking force variation range	0–5 g
Acceptable cartridge weight	3.5–6.5 g

### Cartridge

Type	VM (equivalent to MM)
Output voltage	3.5 mV (1 kHz, 5 cm/s)
Tracking force	3.5 ±0.5 g
Cartridge weight	5 ±0.3 g
Included headshell weight	10 g (including screws, nuts and wires)

- An Audio-Technica AT3600L VM Type cartridge is installed in this unit.  
Note: VM type cartridges have the same characteristics as MM type cartridges.
- Replacement stylus model: ATN3600L

### Output voltage

PHONO EQ ON	149 mV (–16.5 dBV)
Output connectors	RCA

### Bluetooth function

Bluetooth version	5.2 (DUAL MODE)
Output class	Class 2
Supported profile	A2DP
Codec	SBC

### General

AC adapter power	
Input	AC 100 V – AC 240 V, 50–60 Hz
Output	DC 12 V, 500 mA
Power consumption	
Standby	0.2 W or less
On (START)	2.0 W or less
Weight	4.9 kg (10 7/8 lb)
Operating temperature range	5°C to 35°C
Dimensions (W × H × D) (including protrusions)	

When the dust cover is closed	420 × 117 × 356 mm (16 5/8" × 4 5/8" × 14 1/8")
When the dust cover is open	420 × 381 × 402 mm (16 5/8" × 15" × 15 7/8")
When the dust cover is removed	420 × 102 × 356 mm (16 5/8" × 4 1/8" × 14 1/8")

- Performance data is specified at 20°C.

### Included accessories

Felt mat × 1
45 RPM adapter × 1
Counterweight × 1
Headshell × 1
Audio-Technica VM type (dual magnet) stereo cartridge (AT3600L) preinstalled
Turntable (platter) × 1
Dust cover × 1
Hinges × 2
Audio cable × 1
AC adapter (GPE053A-V120050) × 1
Owner's manual (this document) × 1

- For information about the warranty, users living in the USA and Canada should see page 82 and the back cover (warranty document). Users living in Europe and other regions should see page 83.

- Specifications and appearance are subject to change without notice.
- Weight and dimensions are approximate.
- Illustrations in this owner's manual might differ slightly from production models.

# INSTRUCTIONS DE SÉCURITÉ IMPORTANTES



Le symbole d'éclair à tête de flèche dans un triangle équilatéral sert à prévenir l'utilisateur de la présence dans l'enceinte du produit d'une « tension dangereuse » non isolée d'une grandeur suffisante pour constituer un risque d'électrocution pour les personnes.



Le point d'exclamation dans un triangle équilatéral sert à prévenir l'utilisateur de la présence d'instructions importantes de fonctionnement et de maintenance (entretien) dans les documents accompagnant l'appareil.



**AVERTISSEMENT : POUR PRÉVENIR LES RISQUES D'INCENDIE ET D'ÉLECTROCUTION, N'EXPOSEZ PAS CET APPAREIL À LA PLUIE NI À L'HUMIDITÉ.**

## ATTENTION

- NE RETIREZ PAS LES CAPOTS EXTERNES OU BOÎTIERS POUR EXPOSER L'ÉLECTRONIQUE. AUCUNE PIÈCE INTERNE N'EST RÉPARABLE PAR L'UTILISATEUR.
  - SI VOUS RENCONTREZ DES PROBLÈMES AVEC CE PRODUIT, CONTACTEZ LE MAGASIN OÙ VOUS AVEZ ACHETÉ L'UNITÉ. N'UTILISEZ PAS LE PRODUIT TANT QU'IL N'A PAS ÉTÉ RÉPARÉ.
  - L'UTILISATION DE COMMANDES, DE RÉGLAGES OU LE SUIVI DE PROCÉDURES AUTRES QUE CE QUI EST DÉCRIT DANS CE DOCUMENT PEUT PROVOQUER UNE EXPOSITION À UN RAYONNEMENT DANGEREUX.
- 1) Lisez ces instructions.
  - 2) Conservez ces instructions.
  - 3) Tenez compte de tous les avertissements.
  - 4) Suivez toutes les instructions.
  - 5) N'utilisez pas cet appareil avec de l'eau à proximité.
  - 6) Ne nettoyez l'appareil qu'avec un chiffon sec.
  - 7) Ne bloquez aucune ouverture de ventilation. Installez-le conformément aux instructions du fabricant.

- 8) N'installez pas l'appareil près de sources de chaleur telles que des radiateurs, bouches de chauffage, poêles ou autres appareils (y compris des amplificateurs) dégageant de la chaleur.
- 9) Ne neutralisez pas la fonction de sécurité de la fiche polarisée ou de terre. Une fiche polarisée a deux broches, l'une plus large que l'autre. Une fiche de terre a deux broches identiques et une troisième broche pour la mise à la terre. La broche plus large ou la troisième broche servent à votre sécurité. Si la fiche fournie n'entre pas dans votre prise, consultez un électricien pour le remplacement de la prise obsolète.
- 10) Évitez de marcher sur le cordon d'alimentation et de le pincer, en particulier au niveau des fiches, des prises secteur, et du point de sortie de l'appareil.
- 11) N'utilisez que des fixations/accessoires spécifiés par le fabricant.
- 12) Utilisez-le uniquement avec des chariots, socles, trépieds, supports ou tables spécifiés par le fabricant ou vendus avec l'appareil. Si un chariot est utilisé, faites attention à ne pas être blessé par un renversement lors du déplacement de l'ensemble chariot/appareil.
- 13) Débranchez cet appareil en cas d'orage ou de non utilisation prolongée.
- 14) Confiez toute réparation à des techniciens de maintenance qualifiés. Une réparation est nécessaire si l'appareil a été endommagé d'une quelconque façon, par exemple si le cordon ou la fiche d'alimentation est endommagé, si du liquide a été renversé sur l'appareil ou si des objets sont tombés dedans, si l'appareil a été exposé à la pluie ou à l'humidité, s'il ne fonctionne pas normalement, ou s'il est tombé.
  - L'appareil tire un courant nominal de veille de la prise secteur quand son interrupteur POWER ou STANDBY/ON n'est pas en position ON.
  - La fiche secteur est utilisée comme dispositif de déconnexion et doit donc toujours rester disponible.
  - Des précautions doivent être prises en cas d'utilisation d'écouteurs ou d'un casque avec le produit car une pression sonore excessive (volume trop fort) dans les écouteurs ou dans le casque peut causer une perte auditive.



**AUX USA/CANADA, UTILISEZ UNIQUEMENT UNE TENSION D'ALIMENTATION DE 120 V.**

## ATTENTION

- N'exposez pas cet appareil aux gouttes ni aux éclaboussures.
- Ne placez pas d'objet rempli de liquide sur l'appareil, comme par exemple un vase.
- N'installez pas cet appareil dans un espace confiné comme une bibliothèque ou un meuble similaire.
- L'appareil doit être placé suffisamment près de la prise de courant pour que vous puissiez à tout moment attraper facilement la fiche du cordon d'alimentation.



## Modèle pour le Canada

Déclaration de conformité d'Innovation, Sciences et Développement économique Canada :  
CET APPAREIL NUMÉRIQUE DE LA CLASSE B EST CONFORME À LA NORME NMB-003 DU CANADA

## Modèle pour l'Europe

### Pour les consommateurs européens

#### Mise au rebut des équipements électriques et électroniques et des piles et/ou accumulateurs

- a) Tout équipement électrique/électronique et pile/accumulateur hors d'usage doit être traité séparément de la collecte municipale d'ordures ménagères dans des points de collecte désignés par le gouvernement ou les autorités locales.
- b) En vous débarrassant correctement des équipements électriques/électroniques et piles/accumulateurs hors d'usage, vous contribuerez à la sauvegarde de précieuses ressources et à la prévention de potentiels effets négatifs sur la santé humaine et l'environnement.
- c) Le traitement incorrect des équipements électriques/électroniques et piles/accumulateurs hors d'usage peut avoir des effets graves sur l'environnement et la santé humaine en raison de la présence de substances dangereuses dans les équipements.
- d) Le symbole de déchets d'équipements électriques et électroniques (DEEE), qui représente une poubelle à roulettes barrée d'une croix, indique que les équipements électriques/électroniques et piles/accumulateurs doivent être collectés et traités séparément des déchets ménagers.  
Si une pile ou un accumulateur contient plus que les valeurs de plomb (Pb), mercure (Hg) et/ou cadmium (Cd) spécifiées dans la directive sur les piles et accumulateurs (2006/66/CE, 2013/56/UE), alors les symboles chimiques de ces éléments seront indiqués sous le symbole DEEE.  
  

- e) Des systèmes de retour et de collecte sont disponibles pour l'utilisateur final. Pour des informations plus détaillées sur la mise au rebut des vieux équipements électriques/électroniques et piles/accumulateurs hors d'usage, veuillez contacter votre mairie, le service d'ordures ménagères ou le magasin dans lequel vous avez acquis l'équipement.

## Conformité de l'émetteur radio et brouillage

Ce produit fait fonction d'émetteur large bande sur la bande des 2,4 GHz.

Plage de fréquences utilisée : 2402 MHz – 2480 MHz

Puissance maximale de sortie : Bluetooth® classe 2  
(moins de 2,5 mW)

Veillez n'utiliser cet appareil que dans le pays où il a été acheté. Selon le pays, des restrictions d'usage de la technologie sans fil Bluetooth peuvent exister.

## Modèle pour le Canada

Conformité de l'émetteur radio

Le présent appareil est conforme aux CNR d'Industrie Canada applicables aux appareils radio exempts de licence. L'exploitation est autorisée aux deux conditions suivantes :

- 1) l'appareil ne doit pas produire de brouillage;
- 2) l'appareil doit accepter tout brouillage radioélectrique subi, même si le brouillage est susceptible d'en compromettre le fonctionnement.

Étiquetage d'autorisation

IC : 1559C-TN280BT

Conformité de brouillage

CET APPAREIL NUMÉRIQUE DE LA CLASSE B EST CONFORME À LA NORME NMB-003 DU CANADA

## Modèle pour l'EEE (Espace Économique Européen)



Par la présente, TEAC Corporation déclare que cet équipement radio est en conformité avec la directive 2014/53/UE ainsi qu'avec les autres directives et règlements de la Commission.

Le texte intégral de la déclaration de conformité pour l'UE est disponible à l'adresse internet suivante : veuillez nous contacter par e-mail.

<https://teacsupport.aqipa.com/>

TEAC Corporation

1-47 Ochiai, Tama-shi, Tokyo, 206-8530, Japon

## Exigences pour l'exposition aux rayonnements

Cet équipement est conforme à la réglementation reconnue internationalement en matière d'exposition humaine aux ondes radio générées par l'émetteur.

## Déclaration de conformité

### Modèle pour le Canada

Cet équipement est conforme aux limites d'exposition humaine aux radiofréquences établies par IC pour un environnement non contrôlé et répond au CNR-102 des règles d'exposition aux radiofréquences (RF) d'IC.

Cet équipement émet une énergie RF très faible qui est considérée conforme sans évaluation de l'exposition maximale autorisée.

Cependant, cet équipement doit être installé et utilisé en gardant une distance de 20 cm ou plus entre le dispositif rayonnant et le corps (à l'exception des extrémités : mains, poignets, pieds et chevilles).

### Modèle pour l'EEE (Espace Économique Européen)

Cet équipement est conforme à la norme EN.62479 : Évaluation des équipements électroniques et électriques en relation avec les restrictions d'exposition humaine aux champs électromagnétiques ; la norme harmonisée de la Directive 2014/53/UE.

## Marques déposées et copyrights

The Bluetooth® word mark and logos are registered trademarks owned by Bluetooth SIG, Inc. and any use of such marks by TEAC CORPORATION is under license.

Les autres noms de société, noms de produit et logos présents dans ce document sont des marques commerciales ou déposées de leurs détenteurs respectifs.

## Sommaire

Nous vous remercions d'avoir choisi TEAC. Lisez ce mode d'emploi avec attention pour tirer les meilleures performances de cette unité.

INSTRUCTIONS DE SÉCURITÉ IMPORTANTES .....	12
Marques déposées et copyrights .....	13
Avant l'utilisation.....	14
Branchements .....	15
Nomenclature et fonctions des parties .....	15
Préparation de la platine .....	16
Couvercle anti-poussière .....	17
Manipulation des disques .....	17
Fonctionnement de base.....	18
Changement de cellule .....	19
Notes sur les pointes pour disque .....	19
Écoute avec des enceintes Bluetooth®.....	20
Guide de dépannage.....	21
Caractéristiques techniques .....	21

## Avant l'utilisation

### Accessoires fournis

Vérifiez que l'emballage contient bien tous les éléments indiqués en page 21. Veuillez contacter le magasin dans lequel vous avez acheté cette unité si l'un de ces accessoires manque ou a été endommagé durant le transport.

### Précautions d'emploi

- Placez-l'unité sur une surface plane.
- Ne placez rien sur le couvercle anti-poussière. Les objets posés sur le couvercle peuvent provoquer du bruit dû aux vibrations ou tomber, en particulier lors de la lecture.
- Évitez d'exposer l'unité directement au soleil, de la placer près d'une source de chaleur ou dans d'autres conditions similaires. N'installez pas l'appareil au-dessus d'un amplificateur ou d'un équipement pouvant dégager une chaleur qui dépasse la température de fonctionnement de cette unité. Cela pourrait causer une décoloration, une déformation ou un mauvais fonctionnement.
- Il est possible que l'unité chauffe durant l'utilisation, laissez donc toujours un espace suffisant autour d'elle pour sa ventilation. Quand vous installez cette unité, laissez un peu d'espace (au moins 20 cm) entre elle et les murs et d'autres appareils afin de permettre une bonne dissipation thermique. Si vous la placez par exemple dans un rack, laissez au moins 35 cm de libre au-dessus de l'unité et 10 cm derrière elle. Sans ces espaces, la température peut monter, risquant d'entraîner un incendie.
- NE DÉPLACEZ PAS L'UNITÉ DURANT LA LECTURE. Durant la lecture, le disque tourne. Ne soulevez et ne déplacez pas l'unité durant la lecture. Vous risqueriez d'endommager le disque, la pointe, la cellule ou l'unité.
- Retirez toujours le disque avant de déplacer ou de transporter cette unité. Transporter cette unité avec un disque sur la platine pourrait endommager le disque, la pointe, la cellule ou provoquer un dysfonctionnement.
- La tension d'alimentation doit correspondre à la tension imprimée sur le panneau arrière. Si vous avez des doutes à ce sujet, consultez un électricien.

### Entretien

Si la surface de l'unité est sale, essuyez-la avec un chiffon doux ou utilisez un détergent liquide léger dilué. Laissez la surface de l'unité sécher complètement avant utilisation.

- N'utilisez pas de lingettes de nettoyage imbibées de produits chimiques, de diluant ou de substances similaires car cela pourrait endommager la surface de l'unité.

### ATTENTION

Par sécurité, débranchez le cordon d'alimentation de la prise secteur avant tout nettoyage.

### Utilisation du site international TEAC

Vous pouvez télécharger des mises à jour pour cette unité depuis le site international TEAC :

**<https://teac.jp/int/>**

Cliquez sur Language en haut à droite de la page et sélectionnez le pays ou la région qui vous intéresse pour accéder à une page dans la langue correspondante.

## Branchements

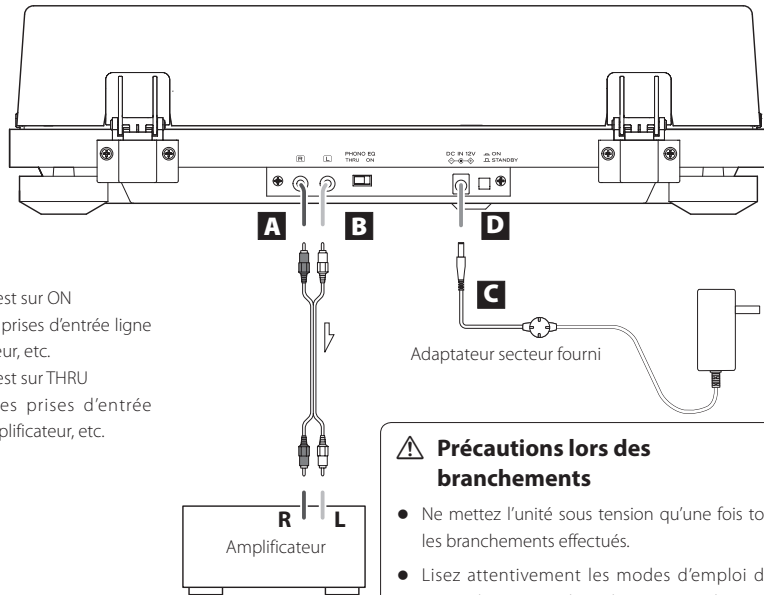

Quand PHONO EQ est sur ON  
Branchez ici les prises d'entrée ligne  
d'un amplificateur, etc.

Quand PHONO EQ est sur THRU  
Branchez ici les prises d'entrée  
phono d'un amplificateur, etc.

### ⚠ Précautions lors des branchements

- Ne mettez l'unité sous tension qu'une fois tous les branchements effectués.
- Lisez attentivement les modes d'emploi des appareils que vous branchez et suivez leurs instructions quand vous faites les branchements.

### A Prises de sortie audio analogique (L/R)

Ces prises produisent les signaux audio analogiques. Le réglage du sélecteur PHONO EQ change le type de signal produit. Utilisez les câbles audio fournis (ou des modèles du commerce) pour raccorder les prises d'entrée audio analogique (LINE, PHONO, etc.) d'autres appareils. Câble audio RCA

Blanc (L) Blanc (L)  
Rouge (R) Rouge (R)

### B Sélecteur PHONO EQ (réglage de sortie audio)

#### ON

Les signaux audio ayant été amplifiés par le préampli phono égaliseur intégré sont produits par les prises de sortie audio analogique (L/R).

#### THRU

Le signal de la cellule à aimant mobile est directement produit par les prises de sortie audio analogique (L/R). Utilisez cette option pour le branchement d'un équipement ayant des entrées PHONO.

- À la sortie d'usine, ce sélecteur est réglé sur ON.

#### ATTENTION

Avec un réglage sur ON, si le branchement est fait aux entrées PHONO d'un amplificateur, par exemple, le son produit par les enceintes et le casque sera très fort, ce qui peut endommager l'équipement ou l'audition.

### C Connecteur d'entrée CC

Après avoir terminé les branchements de câbles audio, connectez ici l'adaptateur secteur fourni.

Vérifiez que le bloc d'alimentation de l'adaptateur secteur est branché dans une prise secteur.

- N'utilisez aucun adaptateur secteur autre que celui fourni.

⚠ **Veillez à brancher le cordon d'alimentation dans une prise secteur fournissant la tension correcte. Le branchement à une prise fournissant une tension incorrecte pourrait entraîner un incendie ou une électrocution.**

⚠ **Tenez le cordon d'alimentation par sa fiche quand vous le branchez ou le débranchez. Ne tirez jamais sur le cordon lui-même.**

⚠ **Débranchez le cordon d'alimentation de la prise secteur si vous avez l'intention de laisser l'appareil inutilisé de façon prolongée.**

### D Touche STANDBY/ON

Appuyez sur la touche STANDBY/ON pour allumer l'unité ou la mettre en veille (standby).

## Nomenclature et fonctions des parties

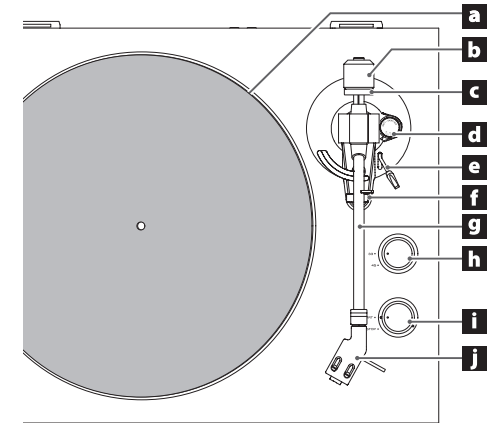

### a Tourne-disque (plateau)

Placez les disques au centre du plateau.

### b Contrepoids

### c Bague de réglage de la force d'appui

### d Molette d'antipatinage

### e Lève-bras

Utilisez-le pour lever et abaisser l'extrémité de la pointe. Nous vous recommandons d'utiliser le lève-bras pour éviter d'endommager les disques et les pointes, car c'est plus sûr et plus précis que de le faire à la main.

### f Support de bras de lecture

C'est un support pour poser le bras de lecture. Poussez délicatement le crochet de blocage vers la droite pour libérer le bras de lecture avant de lire un disque.

### g Bras de lecture

### h Bouton de réglage de vitesse de rotation

Règle la vitesse de rotation (tr/min) adaptée au disque.

### i Bouton START/STOP de rotation du plateau

### j Porte-cellule

## Préparation de la platine

Maintenez l'unité en veille pendant son installation (D en page 15).

### 1 Placez-la sur une surface plane.

Comme la hauteur des pieds de cette unité ne peut pas être réglée, veillez bien à la placer sur une surface plane.

### 2 Installez le plateau tourne-disque.

Alignez le plateau avec l'axe central et installez-le.

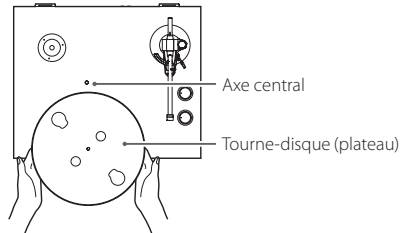

### 3 Enroulez la courroie autour de la poulie du moteur.

En passant par l'ouverture ronde, utilisez un doigt pour tirer sur la courroie en caoutchouc enroulée autour du sous-plateau et la faire passer autour de la poulie du moteur.

- Faites bien attention à ne pas tordre le caoutchouc.
- Faites tourner plusieurs fois le plateau pour vous assurer que le montage est sûr.

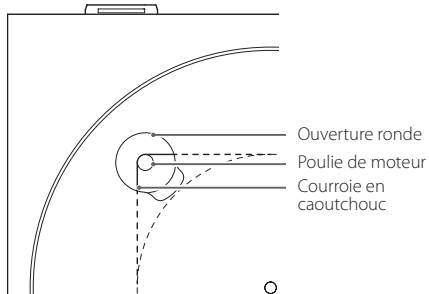

### 4 Placez le tapis de platine en feutre sur le plateau.

Placez le tapis de platine en feutre fourni sur le plateau avant utilisation.

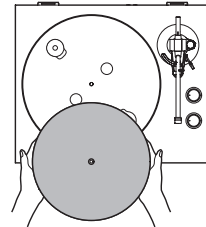

### 5 Installez le contrepois.

Placez le contrepois à l'extrémité du bras de lecture et tournez-le dans le sens horaire pour le visser.

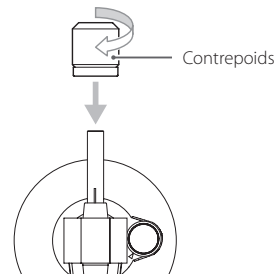

### 6 Installez le porte-cellule.

Insérez le porte-cellule à l'autre extrémité du bras de lecture et tournez l'écrou pour le fixer en place.

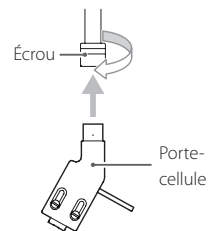

## Équilibrage du bras de lecture et réglage de la force d'appui

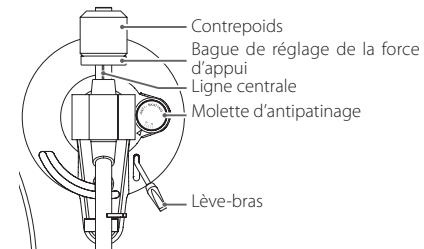

### 1 Réglez la molette d'antipatinage sur zéro.

### 2 Repoussez le crochet de blocage vers la droite pour libérer le bras de lecture.

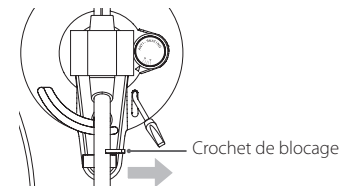

### 3 Soulevez le lève-bras et poussez le bras de lecture légèrement vers la gauche.

### 4 Baissez le lève-bras.

### 5 Tournez le contrepois jusqu'à ce que le bras de lecture soit à l'horizontale.

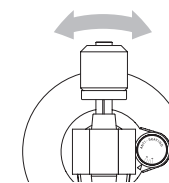

- Retirez le capuchon de protection de la pointe de la cartouche avant de procéder au réglage.
- Veillez bien à ne pas laisser la pointe de la cellule toucher l'unité.

### 6 Ramenez le bras de lecture à sa position d'origine et rabattez le crochet de blocage sur la gauche pour verrouiller le bras.

### 7 Tournez la bague de réglage de force d'appui pour que la ligne centrale s'aligne avec le 0 sur la graduation.

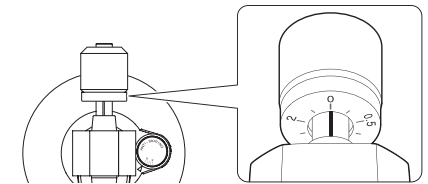

### 8 Tournez le contrepois afin que la graduation de la bague de réglage de force d'appui corresponde à la valeur de force d'appui spécifiée pour la cellule.

- Tournez-le depuis 0 vers 0.5 et 1.
- La force d'appui pour la cellule fournie est de 3,5 g. Pour une force d'appui de 3,5 g, faites faire un tour complet au contrepois dans le sens de la flèche de l'illustration ci-dessous afin que la bague de réglage de force d'appui dépasse le 0, puis continuez de tourner jusqu'à ce que 1 soit en face de la ligne centrale (ne tournez pas la bague elle-même).

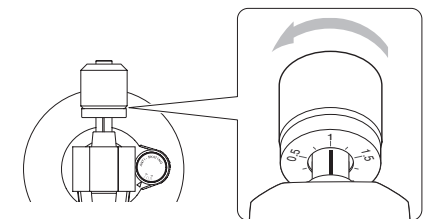



## 9 Réglez la molette d'antipatinage.

À titre d'approximation, réglez-la sur la même valeur que la force d'appui. Ensuite, pendant la lecture d'un disque (voir page 18), ajustez sa position de manière à ce que les volumes gauche et droit soient équilibrés.

L'exemple dans l'illustration ci-dessous montre un réglage de force d'appui de 3,5 g.

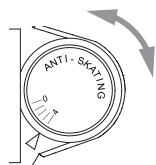

### ATTENTION

Selon l'état du disque, la balance de volume gauche-droite peut s'avérer irrégulière et des sauts peuvent se produire.

Dans de tels cas, essayez de faire les réglages suivants.

#### Si le son saute en arrière (la pointe recule)

Baissez légèrement le réglage de la molette d'antipatinage.

#### Si le son saute en avant (la pointe avance)

Augmentez légèrement le réglage de la molette d'antipatinage.

## Couvercle anti-poussière

### Fixation du couvercle anti-poussière

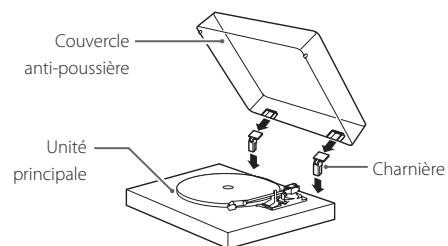

#### 1 Insérez les charnières à fond dans les porte-charnières aux extrémités gauche et droite de l'arrière de l'unité principale.

#### 2 Alignez le haut des charnières avec les porte-charnières du couvercle anti-poussière et insérez-les.

- Fermez le couvercle anti-poussière pour la lecture. Comme cela empêche les sauts causés par les contacts involontaires et bloque la pression acoustique externe, le risque de bruit est moindre.
- N'ouvrez pas ou ne fermez pas le couvercle pendant qu'un disque est lu. Cela pourrait, par exemple, faire sauter la pointe.
- Gardez-le fermé autant que possible afin de tenir la poussière à l'écart.

### Dépose du couvercle anti-poussière

Maintenez les deux bords du couvercle anti-poussière et soulevez-le lentement pour l'extraire, avec les charnières, de l'unité. Ensuite, retirez les charnières du couvercle anti-poussière.

### Ouverture et fermeture du couvercle anti-poussière

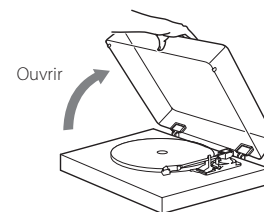

#### Ouverture

Tenez le bord avant du couvercle anti-poussière et soulevez-le délicatement pour l'ouvrir complètement jusqu'à ce qu'il s'arrête.

Le couvercle anti-poussière restera ouvert dans cette position.

#### Fermeture

Abaissez doucement le couvercle anti-poussière jusqu'à ce qu'il soit fermé.

**⚠ Veillez à ne pas vous pincer les doigts, par exemple lors de l'ouverture et de la fermeture du couvercle anti-poussière.**

## Manipulation des disques

### Tenue des disques

Lors de la prise en mains d'un disque ou sa sortie de la pochette, évitez de toucher le sillon en maintenant le disque d'une main entre son étiquette et son bord, ou en le tenant avec les deux mains par son bord.

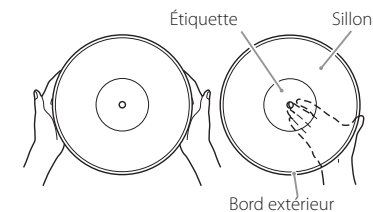

### Nettoyage

- Les traces de doigts et la poussière sur un disque peuvent provoquer du bruit et des sauts de son, ainsi qu'endommager le disque lui-même et la pointe. Utilisez un nettoyeur pour disque du commerce pour nettoyer les disques. N'utilisez pas de diluant ni autre chose qu'un nettoyeur pour disque. De tels produits chimiques pourraient abîmer la surface du disque.
- Lors de l'utilisation d'un nettoyeur pour disque, balayez la surface du disque de façon circulaire, en suivant le sillon.



### Précautions

- Ne laissez pas les disques dans des lieux exposés directement à la lumière du soleil ou qui sont très humides ou très chauds. Laisser longtemps un disque dans de telles conditions peut le faire gondoler, entraîner le développement de moisissures ou lui causer d'autres dommages.
- N'empilez pas plusieurs disques et ne placez pas d'objets lourds dessus. Ne laissez pas non plus les disques de façon prolongée en position inclinée. Cela pourrait les faire gondoler ou leur causer d'autres dommages.
- Ne laissez pas des objets durs entrer en contact direct avec le sillon audio. Cela pourrait entraîner des rayures.
- Une fois que vous avez fini de lire un disque, remettez-le toujours dans sa pochette pour le rangement. Laisser un disque sans protection pourrait le faire gondoler ou le rayer.
- N'employez pas de disques fendus.

## Lecture des disques

- Retirez le capuchon de protection de la pointe de la cellule avant d'utiliser la platine.

### 1 Appuyez sur la touche **STANDBY/ON** à l'arrière de l'unité pour la mettre sous tension.

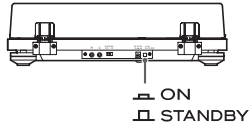

### 2 Ouvrez lentement le couvercle anti-poussière.

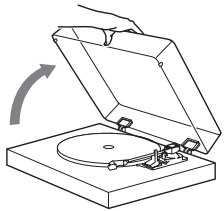

- ⚠** Veillez à ne pas vous pincer les doigts, par exemple lors de l'ouverture et de la fermeture du couvercle anti-poussière.

### 3 Placez un disque sur le plateau.

Pour lire un 45 tr/min à grand trou central, utilisez l'adaptateur fourni.

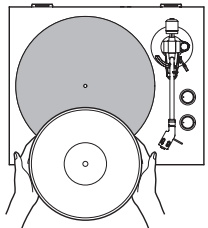

### 4 Réglez la vitesse de rotation (tr/min) en fonction du disque.

La vitesse de rotation peut être réglée sur 33 1/3 ou 45 tr/min.

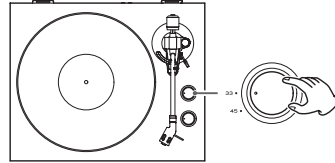

### 5 Tournez le bouton **START/STOP** en position **START** pour faire démarrer le plateau.

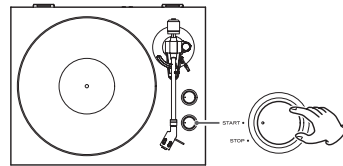

- Quand le bouton **START/STOP** est réglé sur **START**, le plateau commence à tourner et la LED bleue s'allume.

### 6 Repoussez le crochet de blocage vers la droite pour libérer le bras de lecture.

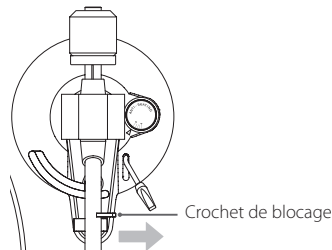

### 7 Soulevez le lève-bras.

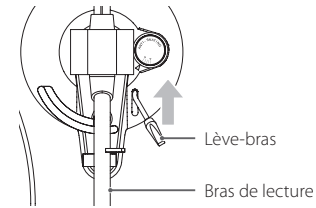

- Vous pouvez aussi laisser le lève-bras baissé et amener le bras de lecture au-dessus du disque puis l'y poser lentement pour lancer la lecture.

### 8 Amenez le bras de lecture sur le bord du disque ou de la plage dont vous souhaitez lancer la lecture.

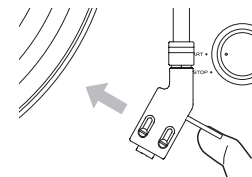

### 9 Utilisez le lève-bras pour baisser le bras de lecture.

Le bras de lecture descend lentement jusqu'à ce que la pointe touche le disque et la lecture commence alors.

- Fermez le couvercle anti-poussière pour la lecture. Cela réduira les risques de bruit en empêchant les sauts causés par des contacts involontaires et en bloquant la pression acoustique externe.

- ⚠** Ne placez rien sur le couvercle anti-poussière.

#### ATTENTION

- Durant la lecture, ne touchez pas le bras de lecture ni le disque qui tourne. Vous risqueriez d'endommager la pointe et de provoquer des rayures sur le disque.
- Ne forcez pas le plateau à arrêter sa rotation durant la lecture. Comme ce produit n'est pas une platine tournedisque conçue pour les DJ (à entraînement direct), cela pourrait provoquer un dysfonctionnement.

Si le volume est trop fort lors de la lecture du disque, les vibrations produites par les enceintes risquent d'être transmises à la pointe et de causer une forte réinjection du signal ou « effet Larsen ». Si cela se produit, baissez le volume de l'amplificateur.

## Lorsque la lecture est terminée

### 1 Soulevez le lève-bras ou la patte du porte-cellule et ramenez le bras de lecture à sa position de repos.

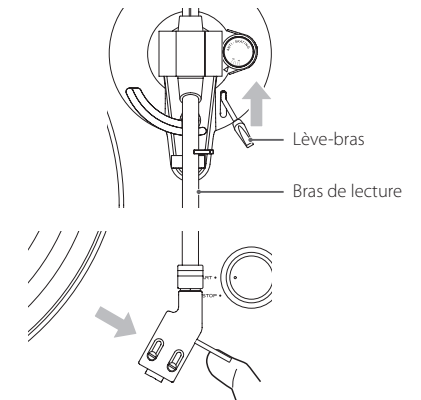

### 2 Ramenez le bouton **START/STOP** sur **STOP** pour arrêter le plateau.

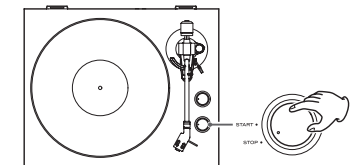

- Quand le plateau s'arrête, la LED bleue s'éteint.

## Changement de cellule

Pour changer la cellule, commencez par détacher le porte-cellule du bras de lecture.

- Nous vous recommandons de fixer le capuchon protecteur sur la pointe de la cartouche avant d'accomplir cette tâche.

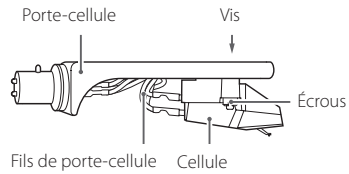

### 1 Déconnectez de la cellule les fils du porte-cellule.

### 2 Desserrez les vis et retirez la cellule.

### 3 Montez la nouvelle cellule et serrez les vis.

Voir l'illustration ci-dessous pour la position des vis après montage.

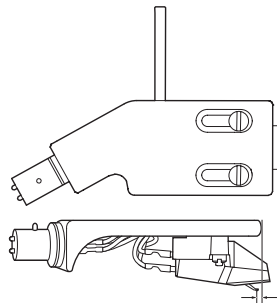

2,0 ± 0,5 mm

### 4 Raccordez les fils du porte-cellule à la cellule.

- Les signaux et les couleurs des fils du porte-cellule sont représentés ci-dessous.

Signal	Couleur
Canal gauche +	Blanc
Canal gauche -	Bleu
Canal droit +	Rouge
Canal droit -	Vert

### 5 Équilibrez le bras de lecture et réglez la force d'appui.

Suivez les procédures décrites dans « Équilibrage du bras de lecture et réglage de la force d'appui » en page 16.

## Notes sur les pointes pour disque

- Les pointes pour disque sont des pièces de précision à manipuler avec précaution pour éviter de tordre ou d'endommager leur extrémité. Si une pointe est tordue ou endommagée, elle pourrait ne plus être en mesure de suivre précisément le sillon audio et pourrait endommager les disques ou causer d'autres dysfonctionnements.
- Si une pointe est sale, utilisez un nettoyeur pour pointe du commerce ou un produit similaire pour la nettoyer.

### Remplacement de la pointe

Une pointe pour disque est usée après avoir été utilisée pendant environ 400 heures. Cette usure dégrade la qualité sonore et peut endommager les disques. Remplacez-la par un modèle recommandé avant que cela ne se produise.

#### ATTENTION

- Avant de remplacer la pointe, éteignez cette unité et l'amplificateur. Ne pas le faire peut causer des bruits forts et soudains qui risqueraient d'endommager les enceintes.
- Faites attention de ne pas abîmer vos mains ou l'équipement.
- Veillez à ne pas permettre à de petits enfants d'avaler accidentellement les pointes.
- Sachez que les pointes tordues en raison par exemple d'un soin insuffisant par l'utilisateur et d'une cause externe ne sont pas couvertes par la garantie.

#### Pointes de lecture de rechange (vendues séparément) :

Audio-Technica ATN3600L

Suivez les instructions de remplacement dans le manuel de la pointe de rechange.

Cette unité dispose d'un émetteur Bluetooth qui peut envoyer le son sans fil à des enceintes Bluetooth.

### 1 Appuyez sur la touche **STANDBY/ON** à l'arrière de l'unité pour la mettre sous tension.

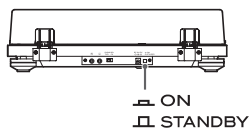

### 2 Apparez et connectez les enceintes Bluetooth.

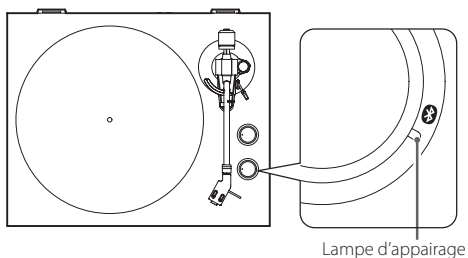
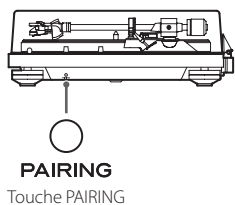

### Appairage des enceintes Bluetooth

Appairer cette unité avec un autre enceinte Bluetooth est nécessaire la première fois que vous vous connectez à cette enceinte Bluetooth.

- 1) Appuyez sur la touche PAIRING (appairage) de cette unité pour lancer le mode de connexion. La lampe d'appairage clignotera lentement.
- 2) Appuyez maintenant à nouveau sur la touche PAIRING pendant au moins deux secondes pour lancer le mode d'appairage. La lampe d'appairage clignotera rapidement.
- 3) Une fois l'unité en mode d'appairage, faites aussi passer l'enceinte Bluetooth en mode d'appairage.

Quand cette unité et l'enceinte Bluetooth sont connectées, la lampe d'appairage reste allumée fixement sans clignoter.

- Reportez-vous au mode d'emploi de l'enceinte Bluetooth pour plus d'informations sur la façon de l'utiliser.
- L'appairage peut prendre un temps variable dépendant de l'enceinte Bluetooth connectée.
- Cette unité se connectera à l'enceinte Bluetooth la plus proche. Si aucune enceinte Bluetooth n'est trouvée après environ cinq minutes, l'unité passe en mode de veille Bluetooth et la lampe d'appairage s'éteint.

### Connexion d'enceintes Bluetooth déjà appairées

Appuyez sur la touche PAIRING (appairage) de cette unité pour lancer le mode de connexion.

La lampe d'appairage clignotera lentement.

Quand cette unité et l'enceinte Bluetooth sont connectées, la lampe d'appairage reste allumée fixement sans clignoter.

- Lors de la connexion à une enceinte Bluetooth, éloignez les autres enceintes et appareils récepteurs Bluetooth à au moins 10 mètres de cette unité ou éteignez-les.

### 3 Faites lire un disque.

- La connexion Bluetooth peut également être faite pendant qu'un disque est lu.
- Réglez si nécessaire le volume de l'enceinte Bluetooth.
- Cette unité ne peut pas servir à régler le volume.
- Pour mettre fin à une connexion, maintenez la touche PAIRING de cette unité pressée durant au moins six secondes afin de passer en mode de veille Bluetooth ou éteignez cette unité.
- Maintenir la touche PAIRING pressée durant au moins 10 secondes fera clignoter la lampe d'appairage et effacera tous les appairages existants avec d'autres appareils.

#### ATTENTION

Lorsque vous n'utilisez pas cet appareil, mettez fin à la connexion Bluetooth en appuyant sur sa touche PAIRING pendant au moins six secondes. Vérifiez ensuite que le voyant d'appairage s'est bien éteint.

## Guide de dépannage

Si vous avez un problème avec cette unité, veuillez vérifier les points suivants avant de demander une intervention. Le problème pourrait aussi venir d'ailleurs que de cette unité. Vérifiez aussi que les appareils qui lui sont connectés sont correctement employés.

Si cette unité ne fonctionne toujours pas correctement, contactez le revendeur chez qui vous l'avez achetée.

### Pas d'alimentation.

- ➔ Vérifiez que l'adaptateur secteur est branché à une prise secteur. Puis appuyez sur la touche STANDBY/ON pour allumer l'unité (page 15).

### Il n'y a pas de son.

- ➔ Pour brancher les prises de sortie audio analogique de cette unité aux prises d'entrée audio d'un amplificateur ou autre équipement, réglez le sélecteur PHONO EQ (réglage de sortie audio) sur ON (page 15).

### La lecture est impossible, il y a du bruit.

- ➔ Vérifiez que le capuchon de protection (en plastique blanc) a été retiré.
- ➔ Sur un disque, les traces de doigts et la poussière peuvent causer du bruit et faire sauter le son. Nettoyez les disques avec un nettoyeur pour disque du commerce (page 17).
- ➔ Nettoyez la pointe (page 19).
- ➔ Si la pointe est usée, remplacez-la (page 19).
- ➔ Éloignez autant que possible l'unité des téléviseurs, fours à micro-ondes et autres appareils qui émettent des ondes électromagnétiques.

### La hauteur est incorrecte.

- ➔ Sélectionnez la vitesse de rotation indiquée sur le disque (page 18).

### Le son saute.

- ➔ Des vibrations entraînent des sauts. Placez cette unité dans un endroit stable.
- ➔ Si le disque est sale, nettoyez-le.
- ➔ N'employez pas de disques rayés.

### La connexion n'est pas possible avec l'enceinte Bluetooth que je veux connecter.

- ➔ Éteignez cette unité et l'appareil Bluetooth. Rallumez-les tous les deux et réessayez de les appairer.
- ➔ Éteignez les autres enceintes Bluetooth distantes de moins de 10 mètres. L'enceinte Bluetooth la plus proche sera appairée.

### La liaison avec l'enceinte Bluetooth a réussi, mais je n'entends pas le son lu ou le son s'interrompt durant la lecture.

- ➔ Vérifiez le volume de l'enceinte Bluetooth.
- ➔ Appuyez durant au moins six secondes sur la touche PAIRING de cette unité pour déconnecter l'enceinte Bluetooth. Réessayez alors de les appairer.
- ➔ Éteignez cette unité puis rallumez-la. Ensuite, appuyez sur la touche PAIRING pour essayer de nouveau de les appairer.

### La connexion avec le smartphone est impossible.

- ➔ Cette unité fonctionne comme un émetteur Bluetooth et peut envoyer du son à des enceintes Bluetooth. Comme elle ne fonctionne pas comme récepteur Bluetooth, elle ne peut pas être connectée à un smartphone.

## Caractéristiques techniques

### Tourne-disque (plateau)

Système d'entraînement	Par courroie
Moteur	moteur CC
Vitesse de rotation	33 1/3 tr/min, 45 tr/min
Variation de la vitesse de rotation	±2 %
Pleurage et scintillement	0,2 % ou moins
Rapport signal/bruit	67 dB ou plus (pondération A, filtre passe-bas 20 kHz)
Plateau	Aluminium moulé de 30 cm de diamètre

### Bras de lecture

Type de bras	Bras de lecture à tubulure droite et équilibrage statique
Longueur utile du bras	223 mm
Plage de variation de pression de force d'appui	0-5 g
Poids de cellule acceptable	3,5-6,5 g

### Cellule

Type	VM (équivalente à une cellule MM)
Tension de sortie	3,5 mV (1 kHz, 5 cm/s)
Force d'appui	3,5 ±0,5 g
Poids de la cellule	5 ±0,3 g
Poids avec porte-cellule	10 g (vis, écrous et fils compris)

- Une cellule Audio-Technica AT3600L de type VM est installée dans cette unité.  
Note : les cellules de type VM ont les mêmes caractéristiques que les cellules de type MM.
- Modèle de pointe de remplacement : Audio-Technica ATN3600L

### Tension de sortie

PHONO EQ ON	149 mV (-16,5 dBV)
Prises de sortie	RCA

### Technologie sans fil Bluetooth

Version de Bluetooth	5.2 (DUAL MODE)
Classe de sortie	Classe 2
Profil pris en charge	A2DP
Codecs	SBC

### Générales

Adaptateur secteur	
Entrée	CA 100 V – CA 240 V, 50-60 Hz
Sortie	CC 12 V, 500 mA
Consommation électrique	
En veille	0,2 W ou moins
En service (START)	2,0 W ou moins
Poids	4,9 kg
Température de fonctionnement	5 °C à 35 °C
Dimensions (L x H x P) (hors tout)	
Couvercle anti-poussière fermé	420 x 117 x 356 mm
Couvercle anti-poussière ouvert	420 x 381 x 402 mm
Sans couvercle anti-poussière	420 x 102 x 356 mm

- Les données de performance sont spécifiées à 20 °C.

### Accessoires fournis

Tapis en feutre	× 1
Adaptateur 45 tr/min	× 1
Contrepoids	× 1
Porte-cellule	× 1
Cellule stéréo Audio-Technica préinstallée de type VM (double aimant) (AT3600L)	
Plateau	× 1
Couvercle anti-poussière	× 1
Charnières	× 2
Câble audio	× 1
Adaptateur secteur (GPE053A-V120050)	× 1
Mode d'emploi (ce document)	× 1

- Pour plus d'informations sur la garantie, les utilisateurs vivant aux États Unis et au Canada doivent consulter la page 82 et le dos de la couverture (document de garantie). Les utilisateurs vivant en Europe et dans d'autres régions doivent consulter la page 83.

- Caractéristiques techniques et aspect sont sujets à changements sans préavis.
- Le poids et les dimensions sont des valeurs approchées.
- Les illustrations de ce mode d'emploi peuvent légèrement différer des modèles de production.

# INSTRUCCIONES IMPORTANTES DE SEGURIDAD



**CAUTION**  
**RISK OF ELECTRIC SHOCK**  
**DO NOT OPEN**



PRECAUCIÓN: PARA REDUCIR EL RIESGO DE DESCARGA ELÉCTRICA, NO quite la cubierta (ni el panel posterior). NO HAY PIEZAS INTERNAS QUE EL USUARIO PUEDA REPARAR. PARA REPARACIONES, REMÍTASE A UN SERVICIO TÉCNICO CUALIFICADO.

El símbolo del rayo acabado en flecha dentro de un triángulo equilátero alerta al usuario de la presencia de un "voltaje peligroso" sin aislar dentro de la carcasa del producto que puede ser de magnitud suficiente como para constituir riesgo de descarga eléctrica para las personas.



El signo de exclamación dentro de un triángulo equilátero alerta al usuario de la presencia de importantes instrucciones de funcionamiento y mantenimiento en la literatura que acompaña al aparato.



**AVISO: PARA EVITAR RIESGO DE INCENDIO O DESCARGAS ELÉCTRICAS, NO EXPONGA ESTE APARATO A LA LLUVIA NI A LA HUMEDAD.**

## PRECAUCIÓN

- NO quite las carcasas externas ni deje al aire la electrónica. ¡EN EL INTERIOR NO HAY PIEZAS QUE EL USUARIO PUEDA MANIPULAR!
- SI EXPERIMENTA PROBLEMAS CON ESTE PRODUCTO, PÓNGASE EN CONTACTO CON EL ESTABLECIMIENTO DONDE ADQUIRIÓ LA UNIDAD PARA SOLICITAR SERVICIO TÉCNICO. NO UTILICE EL APARATO HASTA QUE HAYA SIDO REPARADO.
- EL USO DE CONTROLES, AJUSTES O PROCEDIMIENTOS QUE NO SEAN LOS ESPECIFICADOS EN ESTE MANUAL PUEDE CAUSAR EXPOSICIÓN A RADIACIONES PELIGROSAS.

- 1) Lea estas instrucciones.
- 2) Conserve estas instrucciones.
- 3) Cumpla con lo indicado en los avisos.
- 4) Siga todas las instrucciones.
- 5) No utilice este aparato cerca del agua.
- 6) Límpielo solo con un trapo seco.
- 7) No bloquee ninguna de las ranuras de ventilación. Instale este aparato de acuerdo con las instrucciones del fabricante.

- 8) No instale este aparato cerca de fuentes de calor como radiadores, calentadores, hornos u otros aparatos (incluyendo amplificadores) que produzcan calor.
- 9) No elimine el sistema de seguridad que supone el enchufe polarizado o con toma de tierra. Un enchufe polarizado tiene dos bornes, uno más ancho que el otro. Uno con toma de tierra tiene dos bornes iguales y una tercera lámina para la conexión a tierra. El borne ancho o la lámina se incluyen para su seguridad. Si el enchufe que venga con la unidad no encaja en su salida de corriente, haga que un electricista cambie su salida anticuada.
- 10) Evite que el cable de corriente quede de forma que pueda ser pisado o quedar retorcido o aplastado, especialmente en los enchufes, receptáculos o en el punto en el que salen del aparato.
- 11) Use solo accesorios / complementos especificados por el fabricante.
- 12) Utilice este aparato solo con un soporte, trípode o bastidor especificado por el fabricante o que se venda con el propio aparato. Cuando utilice un bastidor con ruedas, tenga cuidado al mover la combinación de aparato/bastidor para evitar que vuelque y puedan producirse daños.
- 13) Desconecte este aparato de la corriente durante las tormentas eléctricas o cuando no lo vaya a usar durante un periodo de tiempo largo.
- 14) Dirija cualquier posible reparación solo al servicio técnico oficial. Este aparato deberá ser reparado si se ha dañado de alguna forma, como por ejemplo si el cable de corriente o el enchufe están rotos, si ha sido derramado algún líquido sobre la unidad o algún objeto ha sido introducido en ella, si ha quedado expuesto a la lluvia o la humedad, si no funciona normalmente o si ha caído al suelo en algún momento.



- Este aparato libera corriente nominal no válida para el funcionamiento a través de la toma de corriente, aún cuando el interruptor de encendido y activación (POWER o STANDBY/ON) no esté en la posición de encendido (ON).
- El enchufe que se conecta a la red es el dispositivo de desconexión, por lo que deberá permanecer siempre en perfecto estado de uso.
- Deberá llevar cuidado si utiliza auriculares con este producto, ya que una excesiva presión sonora (volumen) procedente de los mismos puede causar pérdidas de audición.

**EN EE. UU./CANADÁ, UTILICE SOLO ALIMENTACIÓN CON CORRIENTE DE 120 V.**

## PRECAUCIÓN

- No exponga este aparato a salpicaduras ni goteras.
- No coloque objetos que contengan líquidos, como por ejemplo jarrones, sobre el aparato.
- No instale este aparato en lugares cerrados tales como estanterías o similares.
- Este aparato debe situarse lo suficientemente cerca de una toma de electricidad como para poder alcanzar fácilmente el cable de corriente en cualquier momento.

## Modelo para EE. UU.

### Declaración de conformidad



Número de modelo: TN-280BT

Marca comercial: TEAC

Parte responsable: 11 Trading Company, LLC

Dirección: 3502 Woodview Trace #200 Indianapolis, IN 46268 U.S.A.

URL: <https://11tradingcompany.com/contact-us/>

Este dispositivo cumple con el apartado 15 de las Normas de la FCC. Su funcionamiento está sujeto a las dos siguientes condiciones: (1) este dispositivo no puede causar interferencias perjudiciales y (2) este dispositivo debe aceptar cualquier interferencia recibida, incluidas interferencias que puedan causar anomalías de funcionamiento.

### Información

Se ha comprobado que este equipo cumple con los límites establecidos para los dispositivos digitales de Clase B, de acuerdo con el apartado 15 de las Normas de la FCC. Estos límites están diseñados para proporcionar una protección razonable contra interferencias perjudiciales en instalaciones residenciales. Este equipo genera, utiliza y puede irradiar energía de radiofrecuencia y, si no se instala y se utiliza de acuerdo con las instrucciones, puede causar interferencias perjudiciales en las comunicaciones por radio. Sin embargo, no se puede garantizar que dichas interferencias no se produzcan en instalaciones particulares. Si este equipo causa interferencias perjudiciales en la recepción de radio o televisión, que se comprueban apagando y encendiendo el equipo, se recomienda al usuario que intente corregirla mediante una o varias de las siguientes medidas:

- Reoriente o recolocque el equipo y/o la antena receptora.
- Aumente la separación entre el equipo y el receptor.
- Conecte el equipo a una toma de electricidad situada en un circuito eléctrico diferente al del receptor.
- Consulte al distribuidor o solicite ayuda a un técnico de radio/TV con experiencia.

## PRECAUCIÓN

Cualquier cambio o modificación efectuada en este equipo que no haya sido expresamente aprobada por la parte responsable del cumplimiento de los requisitos exigidos podría invalidar el derecho del usuario a utilizar el equipo.

## Modelo para Europa

### Para consumidores europeos

#### Deshacerse de aparatos eléctricos, electrónicos, pilas/baterías y acumuladores

- a) Todos los aparatos eléctricos y electrónicos, y pilas/baterías y acumuladores gastados, deben ser eliminados separados del resto de basura común y únicamente en los "puntos limpios" o bajo los procedimientos especificados por el gobierno o autoridades municipales locales.
- b) Con la eliminación correcta de los equipos eléctricos y electrónicos, y de pilas/baterías y acumuladores gastados, estará ayudando a conservar recursos muy valiosos y a evitar los posibles efectos negativos en la salud humana y en el medio ambiente.
- c) La eliminación incorrecta de los equipos eléctricos y electrónicos, y pilas/baterías y acumuladores, puede producir efectos muy dañinos en el medio ambiente y en la salud humana a causa de las sustancias peligrosas que pueden encontrarse en estos equipos.
- d) El símbolo de Eliminación de Aparatos Eléctricos y Electrónicos (WEEE en inglés), identificado por cubos de basura con ruedas tachados, indican que los equipos eléctricos y electrónicos, y las pilas/baterías y acumuladores, deben ser eliminados de forma totalmente independiente con respecto a la basura doméstica. Si una pila/batería o un acumulador contienen más cantidad de los valores especificados de plomo (Pb), mercurio (Hg), y/o cadmio (Cd) según está definido en la Directiva relativa a las pilas (2006/66/CE, 2013/56/UE), entonces los símbolos químicos correspondientes a estos elementos estarán indicados debajo del símbolo WEEE.
- e) Existen sistemas para la eliminación y recogida a disposición del usuario final. Si necesita más información sobre cómo deshacerse de aparatos eléctricos y electrónicos antiguos, así como de pilas/baterías y acumuladores, póngase en contacto con su ayuntamiento, con la correspondiente empresa del servicio de recogida de residuos o con el establecimiento donde adquirió ese aparato.



The Bluetooth® word mark and logos are registered trademarks owned by Bluetooth SIG, Inc. and any use of such marks by TEAC CORPORATION is under license.

Los nombres de otras compañías, nombres de productos y logos que aparecen en este documento son marcas comerciales o registradas de sus respectivos propietarios.

### Cumplimiento de las normas de interferencias y transmisión de radio

La función de transmisor de banda ancha de este producto opera en la banda de los 2,4 GHz.

Rango de frecuencia de uso: 2402 MHz – 2480 MHz

Potencia de salida máxima: Bluetooth® clase 2 (inferior a 2,5 mW).

Por favor, utilice el producto solamente en el país donde lo adquirió. Dependiendo del país, podrían existir restricciones para el uso de la tecnología inalámbrica Bluetooth.

#### Modelo para EE. UU.

Etiquetado de autorización

FCC ID: XEG-TN280BT-Q

#### Modelo para el Espacio Económico Europeo (EEE)



Por la presente comunicación, TEAC Corporation declara que este tipo de equipo de radio cumple con los requisitos de la Directiva 2014/53/UE, y de las restantes directivas de la Unión Europea y reglamentos de la Comisión.

El texto completo de la declaración de conformidad con la normativa de la UE está disponible en la siguiente dirección de Internet (por favor, utilice el correo electrónico para ponerse en contacto con nosotros):

<https://teacsupport.aqipa.com/>

TEAC Corporation

1-47 Ochiai, Tama-shi, Tokyo, 206-8530, Japan

### Requerimientos acerca de la exposición a radiaciones

Este equipo cumple con la regulación internacionalmente reconocida para los casos de exposición humana a ondas de radio generadas por un transmisor.

#### Declaración de cumplimiento

##### Modelo para EE. UU.

Este equipo cumple con los límites de exposición a radiaciones establecidos por la FCC para entornos no controlados y con las directrices de exposición a radiofrecuencia (RF) de la FCC. Este equipo tiene unos niveles muy bajos de energía de RF, por lo que se estima que cumple con la normativa sin necesidad de efectuar una evaluación de exposición al máximo permitido (MPE). No obstante, lo mejor es instalarlo y utilizarlo manteniendo el radiador al menos a 20 cm o más de distancia del cuerpo de cualquier persona (excluidas extremidades: manos, muñecas, pies y tobillos).

##### Modelo para el Espacio Económico Europeo (EEE)

Este equipo cumple con la valoración EN.62479 de equipos electrónicos y eléctricos relativa a las restricciones de exposición humana a campos electromagnéticos, el estándar armonizado de la DIRECTIVA 2014/53/UE.

## Índice

Gracias por elegir TEAC. Lea este manual atentamente para obtener el mejor rendimiento de esta unidad.

INSTRUCCIONES IMPORTANTES DE SEGURIDAD.....	22
Marcas y derechos .....	23
Antes de su utilización .....	24
Conexiones .....	25
Nombres y funciones de las partes .....	25
Preparación del reproductor de discos de vinilo .....	26
Tapa .....	27
Manejo de los discos de vinilo.....	27
Funcionamiento básico .....	28
Cambio de la cápsula .....	29
Notas sobre las agujas para discos.....	29
Escuchar con altavoces Bluetooth®.....	30
Solución de problemas.....	31
Especificaciones.....	31

## Antes de su utilización

### Accesorios incluidos

Compruebe que la caja contiene todos los accesorios incluidos que se indican en la página 31. Por favor, póngase en contacto con el establecimiento donde adquirió esta unidad si falta cualquiera de estos accesorios o si han sufrido desperfectos durante el transporte.

### Precauciones de uso

- Coloque la unidad en una superficie plana.
- No coloque nada sobre la tapa. Los objetos situados sobre la tapa podrían causar ruido debido a las vibraciones o caerse, especialmente durante la reproducción.
- Evite situar la unidad directamente a la luz del sol, cerca de una fuente de calor o en condiciones similares. No coloque la unidad encima de un amplificador u otros equipos que puedan generar calor que exceda el margen de la temperatura de funcionamiento de esta unidad. Si lo hace podría causar que la unidad se decolore, se deforme o que funcione incorrectamente.
- Dado que la unidad podría calentarse durante el funcionamiento, deje siempre espacio suficiente a su alrededor para una correcta ventilación. Cuando instale la unidad, deje un poco de espacio (al menos 20 cm) entre la unidad y otros dispositivos y paredes para permitir una buena disipación del calor.  
Cuando la coloque en un rack, por ejemplo, deje al menos 35 cm libres por encima de la unidad y 10 cm libres por detrás. Si no deja estos espacios libres, el calor puede acumularse en su interior y provocar fuego.
- **NO MUEVA LA UNIDAD DURANTE LA REPRODUCCIÓN.** Durante la reproducción, un disco de vinilo gira. No levante ni mueva la unidad durante la reproducción. Si lo hace, podría dañar el disco, la aguja, la cápsula o la unidad.
- Quite siempre el disco antes de mover esta unidad o cambiarla de sitio. Si mueve la unidad con un disco en el plato giradiscos podría dañar el disco, la aguja y la cápsula o podría causar un mal funcionamiento.
- El voltaje suministrado a la unidad debe coincidir con el voltaje impreso en el panel posterior. Si tiene dudas al respecto, consulte a un electricista.

### Mantenimiento

Si la superficie de la unidad se ensucia, límpiela con un paño suave o utilice un jabón líquido suave diluido. Deje que la superficie de la unidad se seque por completo antes de usarla.

- No utilice paños de limpieza impregnados con productos químicos, disolvente o sustancias similares ya que podría dañar la superficie de la unidad.

#### PRECAUCIÓN

Por seguridad, desconecte el cable de corriente de la toma de electricidad antes de proceder a la limpieza.

### Web internacional de TEAC

Las actualizaciones correspondientes a esta unidad se pueden descargar desde la web internacional de TEAC:

<https://teac.jp/int/>

Haga clic en "Language" (Idioma) en la parte superior derecha de la pantalla y seleccione el país o región que desee para acceder a la página en el idioma correspondiente.



## Conexiones

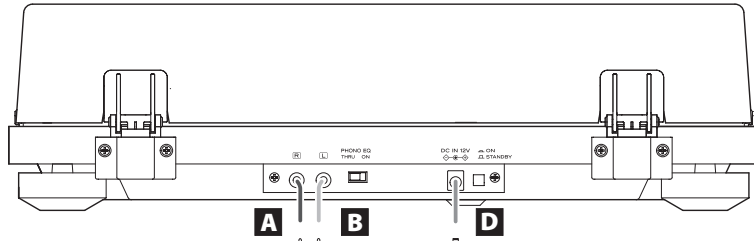

Si PHONO EQ está en ON

Se conecta a los terminales de entrada de línea de un amplificador, etc.

Si PHONO EQ está en THRU

Se conecta a las entradas "phono" de un amplificador, etc.



### ⚠ Precauciones al hacer las conexiones

- No enchufe la unidad a la corriente hasta que no haya terminado de hacer todas las conexiones.
- Lea atentamente los manuales de los dispositivos que está conectando y siga sus instrucciones para hacer las conexiones.

### A Terminales de salida de audio analógico (L/R) (izquierda/derecha)

Por estos terminales entran y salen las señales de audio analógico.

El ajuste del interruptor PHONO EQ cambia el tipo de señal de salida.

Utilice los cables de audio incluidos (u otros adquiridos en un establecimiento comercial) para conectar estos terminales de salida a los terminales de entrada de audio analógico (LINE, PHONE, etc.) de otros equipos.

Cable de audio RCA

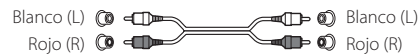

### B Terminal PHONO EQ (ajuste de salida de audio)

#### ON

Por los terminales de salida de audio analógico (L/R) (izquierda/derecha) salen las señales de audio amplificadas por el amplificador-ecualizador "phono" integrado.

#### THRU

Por los terminales de salida de audio analógico (L/R) (izquierda/derecha) sale directamente la señal de la cápsula MM.

Utilice este ajuste cuando conecte esta unidad a un equipo que tenga entradas PHONO.

- Cuando la unidad sale de fábrica, su ajuste predeterminado es ON.

### ATENCIÓN

Cuando está puesto en ON, si se conectan las salidas de audio analógico a las entradas PHONO de un amplificador, la salida de sonido por los altavoces y los auriculares será a gran volumen, lo que puede dañar el equipo o producir daños auditivos.

### C Conector de entrada de corriente DC IN 12V

Una vez terminadas las conexiones de los cables de audio, conecte aquí el adaptador de corriente incluido.

Confirme que el enchufe del adaptador de corriente está enchufado en una toma de corriente.

- No utilice ningún otro adaptador de corriente que no sea el incluido.

⚠ **Asegúrese de conectar el cable de corriente a una toma de electricidad que suministre el voltaje correcto. La conexión a una toma con el voltaje incorrecto puede originar fuego o descargas eléctricas.**

⚠ **Sujete el bloque del enchufe al enchufarlo o desenchufarlo de una toma de electricidad. No tire nunca del cable de corriente.**

⚠ **Desenchufe el cable de corriente de la toma de electricidad cuando no vaya a utilizar la unidad durante un largo periodo de tiempo.**

### D Botón STANDBY/ON

Pulse el botón STANDBY/ON para encender (ON) o poner en reposo (STANDBY) la unidad.

## Nombres y funciones de las partes

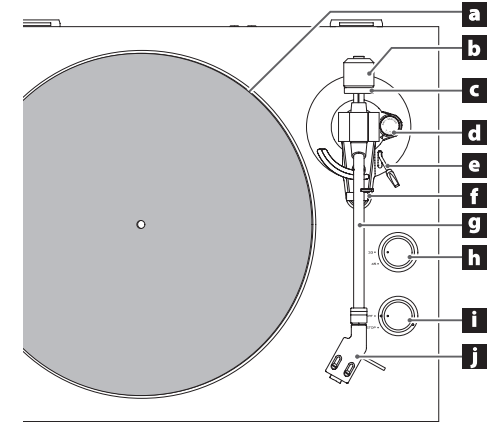

### a Plato giradiscos

Coloque los discos de vinilo centrados en el plato.

### b Contrapeso

### c Anillo de ajuste de la fuerza de apoyo

### d Rueda antideslizamiento

### e Palanca de altura

Utilícela para elevar y descender la punta de la aguja.

Le recomendamos utilizar esta palanca para evitar que los discos y las agujas se dañen, ya que es más seguro y más preciso que hacerlo con un dedo.

### f Sujeción del brazo

Esta pieza es donde descansa el brazo del giradiscos. Empuje con suavidad la abrazadera hacia la derecha para liberar el brazo del giradiscos antes de reproducir un disco.

### g Brazo

### h Mando de ajuste de la velocidad de giro

Con él se ajusta la velocidad de giro (RPM) adecuada para cada disco de vinilo.

### i Mando START/STOP de inicio/parada de giro del plato

### j Cabezal

## Preparación del reproductor de discos de vinilo

Mantenga la unidad en modo de reposo (standby) hasta que la configure (D en las página 25).

### 1 Colóquela sobre una superficie nivelada.

Dado que no se puede ajustar la altura de los pies de esta unidad, asegúrese de colocarla en una superficie nivelada.

### 2 Instale el plato giradiscos.

Alinee el plato giradiscos con el eje central e instálelo.

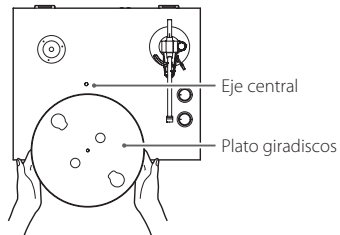

### 3 Fije la correa alrededor de la polea del motor.

Utilice un dedo para tirar de la correa de goma que está envuelta alrededor del subplato a través de la abertura redonda y colóquela alrededor de la polea del motor.

- Lleve cuidado para que la goma no se retuerza.
- Gire el plato giradiscos varias veces para confirmar que se ha puesto bien.

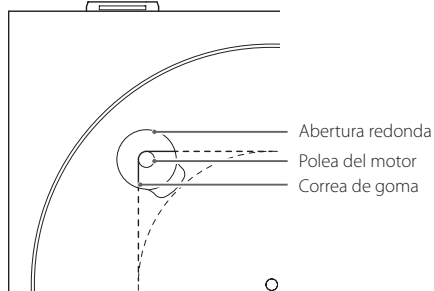

### 4 Coloque la alfombrilla de fieltro en el plato giradiscos.

Coloque sobre el plato giradiscos la alfombrilla de fieltro que viene incluida con él antes de utilizarlo.

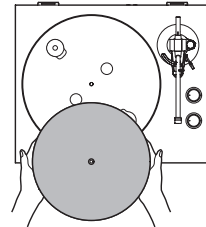

### 5 Instale el contrapeso.

Coloque el contrapeso en el extremo del brazo y gírelo hacia la derecha para apretarlo.

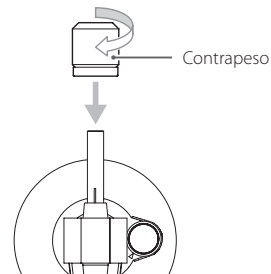

### 6 Instale el cabezal.

Introduzca el cabezal en el extremo del brazo de lectura y gire la tuerca para fijarlo en su sitio.

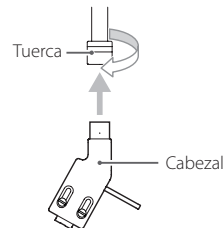

## Cómo equilibrar el brazo y ajustar la fuerza de apoyo

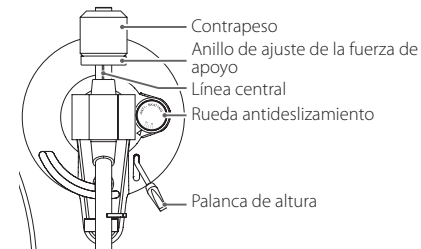

### 1 Ajuste la rueda antideslizamiento en cero.

### 2 Desplace la abrazadera de sujeción del brazo hacia la derecha para liberar el brazo.

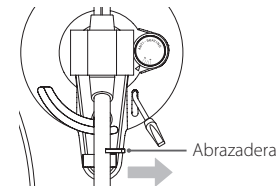

### 3 Levante la palanca de altura y desplace el brazo ligeramente hacia la izquierda.

### 4 Baje la palanca de altura.

### 5 Gire el contrapeso y ajústelo de manera que el brazo quede nivelado.

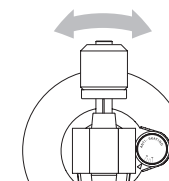

- Quite la cubierta de protección de la aguja de la cápsula antes de hacer los ajustes.
- Lleve cuidado para que la aguja de la cápsula no toque la unidad.

### 6 Vuelva a poner el brazo en su posición original y desplace la abrazadera de sujeción del brazo hacia la izquierda para fijarlo en su sitio.

### 7 Gire el anillo de ajuste de la fuerza de apoyo de modo que la línea central quede alineada con el 0 de la escala.

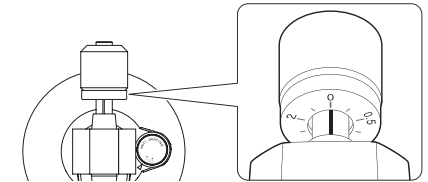

- Lleve cuidado de no girar el contrapeso.

### 8 Gire el contrapeso de forma que la escala del anillo de ajuste de la fuerza de apoyo coincida con la presión especificada para la cápsula.

- Gírela partiendo de 0 en la dirección de 0.5 y 1.
- La fuerza de apoyo de la cápsula que viene incluida con la unidad es de 3,5 g. Para una fuerza de apoyo de 3,5 g, gire el contrapeso en la dirección de la flecha de la siguiente ilustración una vuelta completa de forma que el anillo de ajuste de la fuerza de apoyo pase por el "0", y después siga girando hasta que "1" quede alineado con la línea central (no gire el anillo en sí mismo).

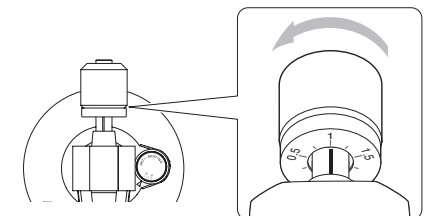

## 9 Ajuste la rueda antideslizamiento.

Como aproximación, ajústela en el mismo valor que la fuerza de apoyo. Después, mientras reproduce un disco (ver página 28), ajuste la posición para que los volúmenes de los canales izquierdo y derecho estén equilibrados.

El ejemplo de la siguiente ilustración muestra un ajuste de fuerza de apoyo de 3,5 g.

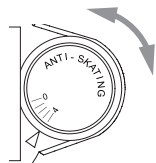

### ATENCIÓN

Dependiendo del estado cada disco, el balance de volumen izquierda-derecha podría resultar desigual o producirse saltos.

En tales casos, intente hacer los ajustes indicados a continuación.

#### Si el sonido salta hacia atrás (la aguja salta hacia atrás)

Ajuste la rueda antideslizamiento en un valor ligeramente más bajo.

#### Si el sonido salta hacia delante (la aguja salta hacia delante)

Ajuste la rueda antideslizamiento en un valor ligeramente más alto.

## Tapa

### Montaje de la tapa

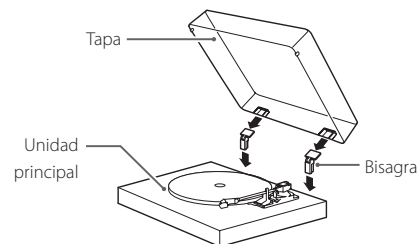

#### 1 Inserte las bisagras por completo en las sujeciones situadas en los extremos izquierdo y derecho de la parte posterior de la unidad principal.

#### 2 Alinee las partes de arriba de las bisagras con las sujeciones que para ellas hay en la tapa e insértelas.

- Cierre la tapa durante la reproducción. De este modo se evitan saltos causados por contactos involuntarios y se bloquea la presión sonora externa, con lo cual es mucho menos probable que se produzca ruido.
- No la abra ni la cierre cuando se esté reproduciendo un disco, ya que podría saltar la aguja, por ejemplo.
- Manténgala cerrada siempre que sea posible para que no entre polvo.

### Cómo quitar la tapa

Sujete ambos bordes de la tapa y levántela lentamente para separarla de la unidad junto con las bisagras. A continuación, quite las bisagras de la tapa.

### Apertura y cierre de la tapa

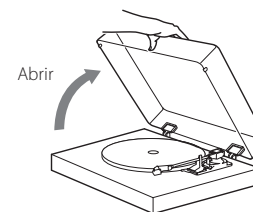

#### Apertura

Sujete el borde frontal de la tapa y levántela suavemente para abrirla hasta que no tenga más recorrido.

La tapa permanecerá abierta en esta posición.

#### Cierre

Baje suavemente la tapa hasta que se cierre.

**⚠ Lleve cuidado de no pillarse los dedos, por ejemplo, al abrir y cerrar la tapa.**

## Manejo de los discos de vinilo

### Cómo sujetar los discos de vinilo

Cuando coja un disco de vinilo o lo saque de su funda, evite tocar los surcos sujetando el disco por su etiqueta central y por el borde con una mano o sujetándolo por los bordes con ambas manos.

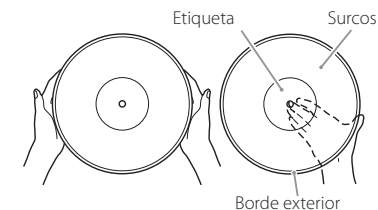

### Limpieza

- Las huellas de dedos y el polvo en un disco de vinilo pueden causar ruido y hacer que el sonido salte, así como producir daños al propio disco y a la aguja. Utilice un limpiador de discos de vinilo de los que se pueden adquirir en establecimientos comerciales para limpiar los discos. No utilice disolvente ni nada que no sea un limpiador específico para discos de vinilo. Dichos productos químicos podrían dañar la superficie del disco.
- Cuando utilice un limpiador de discos de vinilo, limpie la superficie del disco con movimiento circular, siguiendo los surcos.



### Precauciones

- No deje los discos en sitios donde estén expuestos directamente a la luz del sol o que sean muy calurosos o húmedos. Si deja un disco bajo tales condiciones durante mucho tiempo, podría deformarse, salirle moho o sufrir otros daños.
- No apile múltiples discos de vinilo o sitúe objetos pesados sobre ellos. Tampoco deje los discos inclinados en ángulo durante excesivo tiempo. Si lo hace, podrían deformarse o sufrir otros daños.
- No permita que objetos duros toquen directamente los surcos de audio. Si esto ocurre, los discos se pueden rayar.
- Después de que haya terminado de reproducir un disco, vuelva siempre a guardarlo en su funda. Dejar un disco de vinilo sin protección puede causar que se deforme o se raye.
- No utilice discos que estén rotos.

## Reproducción de discos de vinilo

- Quite la cubierta protectora de la aguja de la cápsula antes de utilizar el plato.

- 1 Pulse el botón **STANDBY/ON** situado en la parte posterior de la unidad para encenderla.**

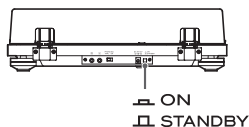

- 2 Abra la tapa lentamente.**

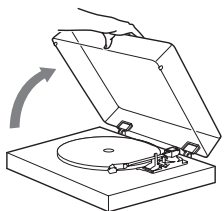

- ⚠ Lleve cuidado de no pillarse los dedos, por ejemplo, al abrir y cerrar la tapa.**

- 3 Coloque un disco en el plato giradiscos.**

Cuando reproduzca un disco sencillo ("single") de 45 RPM con agujero central grande, utilice el adaptador incluido.

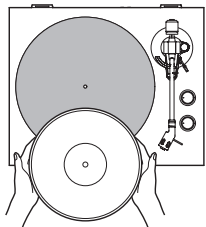

- 4 Ajuste la velocidad de rotación (RPM) según las especificaciones del disco.**

La velocidad de rotación puede fijarse en 33 1/3 o 45 RPM.

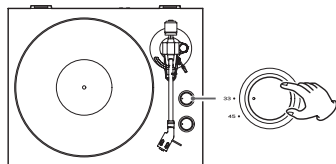

- 5 Gire el mando **START/STOP** a **START** para que el giradiscos se ponga en movimiento.**

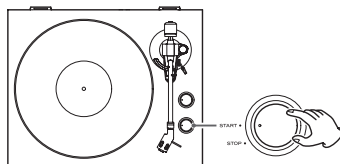

- Cuando el mando **START/STOP** se ponga en **START**, el plato giradiscos empezará a girar y se encenderá el indicador azul.

- 6 Desplace la abrazadera de sujeción del brazo hacia la derecha para liberar el brazo.**

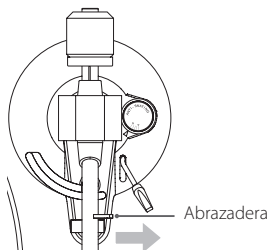

- 7 Levante la palanca de altura.**

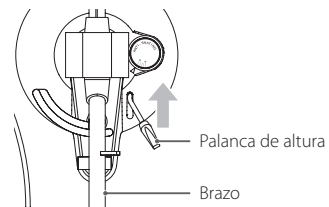

- También puede dejar la palanca de altura bajada y desplazar el brazo elevándolo manualmente sobre el disco y después bajarlo lentamente para comenzar la reproducción.

- 8 Desplace el brazo hacia la canción donde desee comenzar la reproducción.**

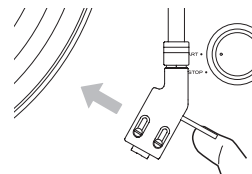

- 9 Utilice la palanca de altura para bajar el brazo.**

El brazo bajará lentamente hasta que la aguja toque el disco y comenzará la reproducción.

- Cierre la tapa durante la reproducción. De este modo se reduce la posibilidad de que se produzcan ruidos, ya que se evitan saltos causados por contactos involuntarios y se bloquea la presión sonora externa.

- ⚠ No coloque nada sobre la tapa.**

### ATENCIÓN

- Durante la reproducción no toque ni el brazo ni el disco. Si lo hace, puede dañar la punta de la aguja o rayar el disco.
- No detenga el giro del plato a la fuerza durante la reproducción. Puesto que este no es un plato giradiscos de tipo "direct drive" (tracción directa) diseñado para "DJs", cualquier maniobra de este tipo puede causar una avería.

Si el volumen es demasiado alto durante la reproducción de los discos, la vibración de los altavoces puede transmitirse a la aguja y causar realimentación (acoplarse) a alto volumen. Si esto ocurre, baje el volumen del amplificador.

## Cuando termina la reproducción

- 1 Levante la palanca de altura o el gancho del cabezal para volver a poner el brazo en su posición de descanso.**

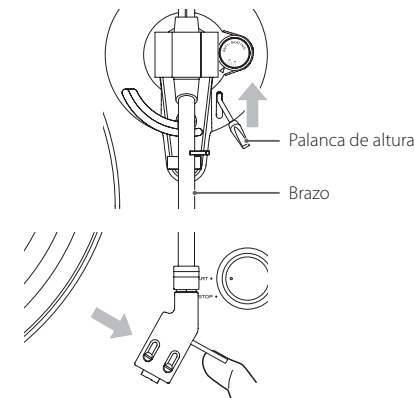

- 2 Gire el mando **START/STOP** a **STOP** para detener el giradiscos.**

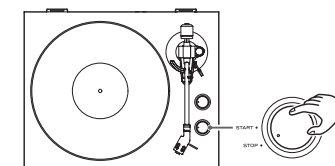

- Cuando se detenga el giradiscos, el indicador azul se apagará.

## Cambio de la cápsula

Para cambiar la cápsula, primero quite el cabezal separándolo del brazo.

- Le recomendamos que mantenga puesta la cubierta protectora de la aguja mientras cambia la cápsula.

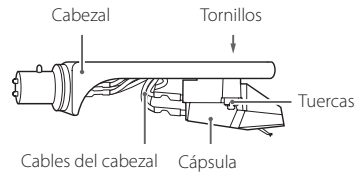

### 1 Desconecte los terminales cableados del cabezal de la cápsula.

### 2 Afloje los tornillos y quite la cápsula.

### 3 Acople la nueva cápsula y apriete los tornillos.

En la ilustración que viene a continuación puede ver la posición de los tornillos una vez acoplada la cápsula.

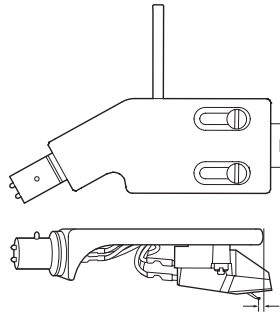

2,0 mm ± 0,5 mm

### 4 Conecte los terminales cableados del cabezal.

- Las señales y los colores de los cables del cabezal se muestran a continuación:

Señal	Color
Canal izquierdo +	Blanco
Canal izquierdo -	Azul
Canal derecho +	Rojo
Canal derecho -	Verde

### 5 Equilibre el brazo y ajuste la fuerza de apoyo.

Siga el procedimiento del apartado "Cómo equilibrar el brazo y ajustar la fuerza de apoyo" de la página 26.

## Notas sobre las agujas para discos

- Las agujas para los discos de vinilo son piezas de precisión, por tanto deberá manejarlas con cuidado para evitar que se doblen o se dañen sus puntas. Si una aguja se dobla o se daña su punta, podría no ser capaz de seguir los surcos de audio con precisión y podría dañar los discos o provocar otras anomalías de funcionamiento.
- Si una aguja se ensucia, para limpiarla utilice un limpiador de agujas o un producto similar de los que se pueden adquirir en establecimientos comerciales.

### Sustitución de la aguja

Una aguja para discos de vinilo estará desgastada después de haber sido utilizada durante aproximadamente 400 horas.

Esto degradará la calidad del sonido y puede estropear los discos. Cuando esto ocurra, reemplace la aguja por una recomendada.

#### ATENCIÓN

- Antes de sustituir la aguja, apague esta unidad y el amplificador. Si no lo hace, pueden producirse ruidos repentinos a alto volumen y dañarse los altavoces.
- Lleve cuidado de no lastimarse la mano o dañar el equipo.
- Lleve cuidado de no permitir que los niños pequeños puedan tragarse las agujas accidentalmente.
- Tenga en cuenta que las agujas dobladas, por ejemplo, algo que se produce porque el usuario no ha tenido el suficiente cuidado o por otra causa ajena al fabricante, no están cubiertas por la garantía.

#### Aguja de recambio (se vende por separado):

Audio-Technica ATN3600L

Siga las instrucciones de sustitución de la aguja que vengan en el manual de la aguja de repuesto.

Esta unidad tiene un transmisor Bluetooth que puede enviar sonido a altavoces Bluetooth mediante una conexión inalámbrica.

## 1 Pulse el botón STANDBY/ON situado en la parte posterior de esta unidad para encenderla.

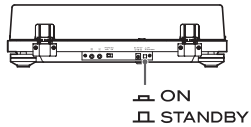

## 2 Empareje y conecte el altavoz Bluetooth.

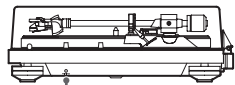

Botón PAIRING

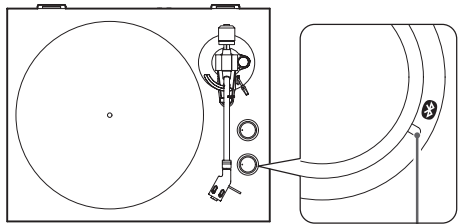

Luz de emparejamiento

### Emparejamiento de altavoces Bluetooth

Es necesario el emparejamiento de esta unidad con otro altavoz Bluetooth la primera vez que se conecta a dicho altavoz Bluetooth.

- 1) Pulse el botón PAIRING de esta unidad para acceder al modo de conexión.  
La luz de emparejamiento parpadeará lentamente.
- 2) Pulse otra vez el botón PAIRING durante al menos dos segundos para acceder al modo de emparejamiento.  
La luz de emparejamiento parpadeará rápidamente.
- 3) Después de que esta unidad haya entrado en el modo de emparejamiento, ponga el altavoz Bluetooth en modo de emparejamiento.

Cuando esta unidad y el altavoz Bluetooth estén conectados, la luz de emparejamiento quedará iluminada fija, sin parpadear.

- Consulte el manual de instrucciones del altavoz Bluetooth si desea más información sobre cómo utilizarlo.
- El emparejamiento puede llevar algún tiempo dependiendo del altavoz conectado.
- Esta unidad se conectará al altavoz Bluetooth más cercano. Si no se encuentran altavoces Bluetooth en el transcurso de unos cinco minutos aproximadamente, se entrará en el modo de Bluetooth en espera y la luz de emparejamiento se apagará.

### Conexión de altavoces Bluetooth ya emparejados

Pulse el botón PAIRING de esta unidad para acceder al modo de conexión.

La luz de emparejamiento parpadeará lentamente.

Cuando esta unidad y el altavoz Bluetooth estén conectados, la luz de emparejamiento quedará iluminada fija, sin parpadear.

- Cuando conecte esta unidad a un altavoz Bluetooth, aleje otros altavoces y dispositivos receptores Bluetooth al menos 10 metros de esta unidad o apáguelos.

### 3 Reproduzca un disco.

- La conexión Bluetooth también es posible mientras se reproduce un disco.
- Ajuste el volumen del altavoz Bluetooth si es necesario.
- No se puede utilizar esta unidad para ajustar el volumen.
- Para finalizar una conexión, pulse el botón PAIRING de esta unidad durante al menos seis segundos para entrar en el modo de Bluetooth en espera o apague esta unidad.
- Si pulsa el botón PAIRING durante 10 o más segundos, hará que la luz de emparejamiento parpadee y se borrarán todos los emparejamientos existentes con otros dispositivos.

#### ATENCIÓN

Cuando no vaya a utilizar esta unidad, finalice la conexión Bluetooth pulsando el botón PAIRING de esta unidad durante al menos seis segundos. A continuación, confirme que el indicador luminoso de emparejamiento se ha apagado.

## Solución de problemas

Si experimenta algún problema con esta unidad, por favor compruebe los apartados siguientes antes de solicitar asistencia técnica. La causa del problema podría no ser esta unidad. Por favor, compruebe también que los dispositivos conectados están siendo utilizados correctamente.

Si aún así la unidad no funciona correctamente, póngase en contacto con el establecimiento donde adquirió la unidad.

### No enciende.

- ➔ Confirme que el cable de corriente está enchufado a una toma de electricidad. A continuación, pulse el botón STANDBY/ON para encender la unidad (página 25).

### No sale sonido.

- ➔ Cuando conecte los terminales de salida de audio analógico de esta unidad a los terminales de audio de un amplificador u otro equipo ponga el interruptor PHONO EQ (ajuste de salida de audio) en ON (página 25).

### La reproducción no es posible; hay ruido.

- ➔ Confirme que ha quitado la cubierta de la aguja (de plástico blanco).
- ➔ Las huellas y el polvo en un disco pueden causar ruido y hacer que salte el sonido. Limpie el disco con un limpiador de discos de los que se pueden adquirir en establecimientos comerciales (página 27).
- ➔ Limpie la aguja (página 29).
- ➔ Si la aguja está gastada, cámbiela (página 29).
- ➔ Coloque la unidad lo más lejos posible de televisores, hornos microondas y otros dispositivos que emitan ondas electromagnéticas.

### El tono (afinación) de reproducción es incorrecto.

- ➔ Seleccione la velocidad de rotación (RPM) indicada en el disco (página 28).

### El sonido salta.

- ➔ Las vibraciones pueden causar saltos. Coloque esta unidad en un lugar estable.
- ➔ Si el disco está sucio, límpielo.
- ➔ No utilice discos rayados.

### No es posible la conexión con el altavoz Bluetooth que quiero conectar.

- ➔ Apague esta unidad y el dispositivo Bluetooth. Vuelva a encenderlos e intente el emparejamiento otra vez.
- ➔ Apague otros altavoces Bluetooth que se encuentren a menos de 10 metros. El emparejamiento se llevará a cabo con el altavoz Bluetooth más cercano.

### La conexión con el altavoz Bluetooth se ha realizado correctamente, pero no se escucha la reproducción o el sonido se corta durante la reproducción.

- ➔ Compruebe el volumen del altavoz Bluetooth.
- ➔ Pulse el botón PAIRING de esta unidad durante al menos seis segundos para desconectar el altavoz Bluetooth. A continuación, intente de nuevo el emparejamiento.
- ➔ Apague esta unidad y vuelva a encenderla. A continuación, pulse el botón PAIRING para intentar de nuevo el emparejamiento.

### No es posible la conexión con un smartphone.

- ➔ Esta unidad funciona como transmisor Bluetooth y puede enviar sonido a altavoces Bluetooth. Dado que no funciona como receptor Bluetooth, no puede conectarse con un smartphone.

## Especificaciones

### Plato giradiscos

Sistema de tracción	tracción por correa
Motor	motor de CC
Velocidad de rotación	33 1/3 rpm, 45 rpm
Variación de velocidad de rotación	±2%
Lloro y centelleo	0,2% o menos
Relación señal/ruido	.67 dB o superior (ponderado A, 20 kHz LPF)
Plato giradiscos	aluminio fundido 30 cm de diámetro

### Brazo

Tipo de brazo	Brazo de tubo recto con equilibrio estático
Longitud efectiva del brazo	223 mm
Margen de variación de la fuerza de apoyo	0-5 g
Peso aceptable de la cápsula	3,5-6,5 g

### Cápsula

Tipo	VM (equivalente a MM)
Voltaje de salida	3,5 mV (1 kHz, 5 cm/s)
Fuerza de apoyo	3,5 ±0,5 g
Peso de la cápsula	5 ±0,3 g
Peso del cabezal incluido	10 g (con tornillos, tuercas y cables)

- La cápsula instalada en esta unidad es una Audio-Technica AT3600L VM Type.  
Nota: Las cápsulas de tipo VM tienen las mismas características que las cápsulas de tipo MM.
- Modelo de aguja de repuesto: Audio-Technica ATN3600L.

### Voltaje de salida

PHONO EQ ON	149 mV (-16,5 dBV)
Terminales de salida	RCA

### Función Bluetooth

Versión Bluetooth	5.2 (MODO DUAL)
Clase de salida	Clase 2
Perfil compatible	A2DP
Codecs	SBC

### General

Adaptador de corriente	
Entrada	CA 100 V-CA 240 V, 50-60 Hz
Salida	CC 12 V, 500 mA

Consumo de corriente	
En reposo (standby)	0,2 W o menos
Encendido (en funcionamiento)	2,0 W o menos

Peso	4,9 kg
Margen de temperatura de funcionamiento	de 5°C a 35°C
Dimensiones (an. x al. x pro.) (incluyendo salientes)	

Con la tapa cerrada	420 x 117 x 356 mm
Con la tapa abierta	420 x 381 x 402 mm
Con la tapa quitada	420 x 102 x 356 mm

- Datos de rendimiento especificados a 20°C.

### Accesorios incluidos

Alfombrilla de fieltro	× 1
Adaptador de 45 RPM	× 1
Contrapeso	× 1
Cabezal	× 1
Cápsula estéreo Audio-Technica VM Type (AT3600L)	preinstalada
Plato giradiscos	× 1
Tapa	× 1
Bisagras	× 2
Cable de audio	× 1
Adaptador de corriente (GPE053A-V120050)	× 1
Manual del usuario (este documento)	× 1

- Los usuarios que vivan en EE. UU. y Canadá encontrarán información sobre la garantía en la página 82 y en la contraportada (documento de garantía). Los usuarios que vivan en Europa y otras áreas deben consultar la página 83.

- Las especificaciones y el diseño están sujetos a cambios sin previo aviso.
- El peso y las dimensiones son aproximados.
- Las ilustraciones de este manual pueden diferir ligeramente de los modelos de producción.



**CAUTION**

**RISK OF ELECTRIC SHOCK  
DO NOT OPEN**



VORSICHT: VERMEIDEN SIE DAS RISIKO EINES STROMSCHLAGS. ENTFERNEN SIE NICHT DIE ABDECKUNG (ODER RÜCKSEITE). DIE BAUTEILE IM GERÄTEINNEREN BEDÜRFE NICH T DER WARTUNG DURCH DEN NUTZER. WENDEN SIE SICH IM WARTUNGS-/REPARATURFALL AN DEN QUALIFIZIERTEN SERVICE.

Das Blitzsymbol mit Pfeilspitze in einem gleichseitigen Dreieck weist den Benutzer auf das Vorhandensein einer nicht isolierten „gefährlichen elektrischen Spannung“ im Geräteinneren hin, deren Stärke ausreichen kann, um für Personen ein Stromschlagrisiko darzustellen.



Das Ausrufezeichen in einem gleichseitigen Dreieck weist den Benutzer auf wichtige Bedienungs- und Wartungs- (Reparatur-) Anweisungen in den Dokumentationen hin, die dem Produkt beiliegen.



**WARNUNG: ZUR VERMEIDUNG VON BRAND ODER STROMSCHLAG DARF DIESES GERÄT NICHT REGEN ODER FEUCHTIGKEIT AUSGESETZT WERDEN.**

## WICHTIGER HINWEIS

- ENTFERNEN SIE NICHT DAS GEHÄUSE, UM DIE INTERNE ELEKTRONIK FREIZULEGEN. IM GERÄTEINNEREN BEFINDEN SICH KEINE BAUTEILE, DEREN WARTUNG VOM NUTZER VORZUNEHMEN IST.
- SOLLTEN FUNKTIONSTÖRUNGEN AUFTRETEN, KONTAKTIEREN SIE DEN HÄNDLER, BEI DEM SIE DAS GERÄT ERWORBEN HABEN UND BITTEN SIE UM EINEN SERVICETERMIN. VERWENDEN SIE DAS PRODUKT ERST WIEDER, WENN DIE REPARATUR DURCHFÜHRT WURDE.
- DIE VERWENDUNG VON BEDIENELEMENTEN, EINSTELLUNGEN SOWIE DAS ABWEICHEN VON DEN IN DIESEM HANDBUCH BESCHRIEBENEN VERFAHRENSWEISEN KANN ZU GESUNDHEITS-GEFÄHRDENDER STRAHLENBELASTUNG FÜHREN.

- 1) Lesen Sie diese Hinweise.
- 2) Bewahren Sie diese Anweisungen auf.
- 3) Beachten Sie alle Warnungen.
- 4) Befolgen Sie alle Anweisungen.

- 5) Elektrische Geräte sollten nie in der Nähe von Wasser betrieben werden.
- 6) Verwenden Sie zum Reinigen stets ein trockenes Tuch.
- 7) Achten Sie darauf, dass Belüftungsöffnungen nicht verdeckt sind. Beachten Sie bei der Installation die entsprechenden Anweisungen des Herstellers.
- 8) Vermeiden Sie Aufstellungsorte in der Nähe von Wärmequellen, wie Heizkörpern, Wärmespeichern, Öfen, Herden oder anderen Geräten (inklusive Verstärkern), die Wärme abstrahlen.
- 9) Umgehen Sie nie die Sicherheitsfunktionen eines verpolungssicheren oder geerdeten Steckers. Verpolungssichere Stecker besitzen zwei Stromkontakte, von denen einer breiter ist als der andere. Geerdete Stecker (Schutzkontaktstecker) besitzen zwei Stromkontakte sowie einen dritten Erdungskontakt. Beide Steckerausführungen dienen der Sicherheit. Falls der vorhandene Stecker nicht in die verwendete Steckdose passt, lassen Sie den Stecker durch einen Elektriker austauschen.
- 10) Achten Sie insbesondere im Bereich von Steckern, Steckdosen sowie dem Netzkabelausschuss/-anschluss darauf, dass nicht auf das Netzkabel getreten oder das Kabel eingeklemmt werden kann.
- 11) Verwenden Sie nur vom Hersteller zugelassene Zubehörtartikel.
- 12) Verwenden Sie ausschließlich vom Hersteller empfohlene oder beim Gerätekauf erworbene Rollwagen, Halterungen, Stative, Tische usw. Achten Sie bei Verwendung eines Rollwagens darauf, dass Wagen und Gerät nicht umfallen und Sie verletzen.
 

- 13) Trennen Sie Ihr Audiosystem während eines Gewitters oder längerer Nichtverwendung vom Spannungsnetz.
- 14) Überlassen Sie alle Reparaturen/Wartungsarbeiten qualifiziertem Fachpersonal. Reparatur oder Wartung sind erforderlich, wenn eine Beschädigung jeglicher Art vorliegt. Beispielsweise, wenn das Netzkabel oder der Netzstecker beschädigt sind, Flüssigkeit oder Gegenstände ins Geräteinnere gelangt sind, das Gerät Regen oder Feuchtigkeit ausgesetzt war, nicht mehr ordnungsgemäß funktioniert oder fallen gelassen wurde.
  - Es wird auch dann ein geringer Ruhestrom aus dem Netz bezogen, wenn sich der POWER- oder STANDBY/ON-Schalter nicht in der ON-Position befindet.
  - Der Netzstecker dient als Verbindungs-/Trennglied zur Spannungsversorgung. Achten Sie darauf, dass er stets in einwandfreiem Zustand ist.
  - Achten Sie bei der Verwendung von Kopfhörern auf Ihr Gehör. Zu hoher Schalldruck von Ohr- oder Kopfhörern kann Hörschäden oder Hörverlust verursachen.

## WICHTIGER HINWEIS

- Vermeiden Sie die Einwirkung von Tropf- oder Spritzwasser.
- Stellen Sie niemals Vasen oder andere mit Flüssigkeiten gefüllte Gefäße auf das Gehäuse.
- Eine Installation in geschlossenen Regalsystemen oder ähnlichen Möbelstücken ist nicht zulässig.
- Wählen Sie einen Betriebsort in der Nähe der Wandsteckdose, so dass der Netzstecker jederzeit zugänglich ist.

## Europamodell

### Für Kunden in Europa

#### Entsorgung von elektrischen und elektronischen Altgeräten sowie Batterien und Akkus

- a) Sofern ein Produkt, die Verpackung und/oder die begleitende Dokumentation durch das Symbol einer durchgestrichenen Abfalltonne gekennzeichnet ist, unterliegt dieses Produkt den europäischen Richtlinien 2002/96/EC und/oder 2006/66/EC sowie nationalen Gesetzen zur Umsetzung dieser Richtlinien.
 

- b) Diese Richtlinien und Gesetze schreiben vor, dass Elektro- und Elektronik-Altgeräte sowie Batterien und Akkus nicht in den Hausmüll (Restmüll) gelangen dürfen. Um die fachgerechte Entsorgung, Aufbereitung und Wiederverwertung sicherzustellen, sind Sie verpflichtet, Altgeräte und entladene Batterien/Akkus an den dafür vorgesehenen Orten zu entsorgen.
- c) Durch die ordnungsgemäße Entsorgung solcher Geräte, Batterien und Akkus leisten Sie einen Beitrag zur Einsparung wertvoller Rohstoffe und verhindern potenziell schädliche Auswirkungen auf die Gesundheit der Allgemeinheit und die Umwelt, die durch falsche Abfallentsorgung entstehen können. Die Entsorgung ist für Sie kostenlos.
- d) Falls der Gehalt an Blei (Pb), Quecksilber (Hg) und/oder Cadmium (Cd) in Batterien/Akkus die in der Richtlinie zur Batterieentsorgung (2006/66/EG, 2013/56/EU) angegebenen, zulässigen Höchstwerte übersteigen, wird die Bezeichnung des entsprechenden chemischen Elements oder der Elemente unterhalb der durchgestrichenen Abfalltonne angegeben.
 

- e) Weitere Informationen zur Wertstoffsammlung und Wiederverwertung von Altgeräten, Batterien und Akkus erhalten Sie bei Ihrer Stadtverwaltung, dem für Sie zuständigen Abfallentsorgungsunternehmen oder der Verkaufsstelle, bei der Sie das Produkt erworben haben.



## Konformität des Funksenders und Interferenzen

Dieses Produkt integriert einen Breitband-Sender zur Übertragung im Frequenzband 2.4 GHz.

Benutztes Frequenzband: 2.402 MHz bis 2.480 MHz

Maximale Ausgangsleistung: Bluetooth® Klasse 2 (weniger als 2,5 mW)

Verwenden Sie das Gerät bitte nur in dem Land, in dem Sie es erworben haben. Die Verwendung der Bluetooth-Funktechnologie unterliegt möglicherweise landesspezifischen Einschränkungen.

## EU-Modell (Europäische Union)



Hiermit erklärt die TEAC Corporation, dass dieser Funkgerätetyp der Richtlinie 2014/53/EU sowie weiteren Richtlinien und Verordnungen der Kommission entspricht.

Eine ausführliche Fassung der EU-Konformitätserklärung steht unter der folgenden Internet-Adresse zur Verfügung. Kontaktieren Sie uns bitte per E-Mail.

<https://teacsupport.aqipa.com/>

TEAC Corporation

1-47 Ochiai, Tama-shi, Tokyo, 206-8530, Japan

## Vorschrift zur Strahlungsbelastung

Dieses Gerät entspricht den international anerkannten Regularien zur Verträglichkeit von Funkstrahlung beim Menschen.

## Konformitätserklärung

### EU-Modell (Europäische Union)

Dieses Gerät entspricht EN.62479 – Bewertung von elektrischen und elektronischen Einrichtungen in Bezug auf Begrenzungen der Exposition von Personen in elektromagnetischen Feldern – harmonisierte Norm der DIRECTIVE 2014/53/EU.

## Warenzeichen und Urheberrechte

The Bluetooth® word mark and logos are registered trademarks owned by Bluetooth SIG, Inc. and any use of such marks by TEAC CORPORATION is under license.

Alle anderen Firmen- und Produktnamen sowie Logos in diesem Dokument sind Warenzeichen oder eingetragene Warenzeichen ihres jeweiligen Eigentümers.

## Inhaltsverzeichnis

Danke, dass Sie sich für TEAC entschieden haben. Lesen Sie diese Bedienungsanleitung bitte sorgfältig durch, um den gesamten Leistungsumfang des TN-280BT nutzen zu können.

WICHTIGE SICHERHEITSHINWEISE .....	32
Warenzeichen und Urheberrechte .....	33
Vor der ersten Inbetriebnahme .....	34
Anschlüsse .....	35
Bedienelemente und deren Funktion .....	35
Vorbereiten des Plattenspielers .....	36
Die Staubschutzhaube .....	37
Der Umgang mit Schallplatten .....	37
Grundlegende Bedienung .....	38
Wechseln des Tonabnehmersystems .....	39
Tonabnehmernadeln .....	39
Wiedergabe über Bluetooth®-Lautsprecher .....	40
Hilfe bei Funktionsstörungen .....	41
Technische Daten .....	41

## Vor der ersten Inbetriebnahme

### Zubehör im Lieferumfang

Überprüfen Sie, ob die Verpackung alle auf Seite 41 aufgeführten Zubehörteile enthält. Sollte ein Teil des Zubehörs fehlen oder beschädigt sein, wenden Sie sich bitte an den Händler, bei dem Sie den TN-280BT erworben haben.

### Hinweise zur Verwendung

- Stellen Sie das Gerät auf einer ebenen Fläche auf.
- Stellen Sie keine Objekte auf die Staubschutzhaube, da diese, aufgrund von Erschütterungen – besonders während der Wiedergabe – Störgeräusche verursachen oder herunterfallen können.
- Vermeiden Sie Aufstellungsorte, an denen der Plattenspieler direkter Sonne oder der Einwirkung anderer Wärmequellen ausgesetzt ist. Stellen Sie den TN-280BT nicht auf einen Verstärker oder ein anderes Gerät, dessen abgestrahlte Wärme die zulässige Betriebstemperatur des TN-280BT übersteigt. Andernfalls riskieren Sie Verfärbungen, Verformungen sowie Fehlfunktionen.
- Achten Sie stets auf ausreichenden Belüftungsabstand, da der TN-280BT während des Betriebs warm werden kann. Der Abstand zu Wänden und anderen Geräten sollte mindestens 20 cm betragen, um gute Wärmeableitung zu gewährleisten.  
Bei Installation in Rack- oder Regalsystemen sollte der Abstand oberhalb des TN-280BT mindestens 35 cm und der dahinter mindestens 10 cm betragen. Andernfalls kann es im Geräteinneren zu einem Wärmestau kommen, der möglicherweise einen Brand verursachen kann.
- BEWEGEN SIE DEN TN-280BT NICHT WÄHREND DER SCHALLPLATTENWIEDERGABE. Während der Wiedergabe dreht sich die Schallplatte. Bewegen und heben Sie den TN-280BT während der Wiedergabe nicht an, da dies Schäden an Schallplatte, Tonabnehmernadel, -system sowie dem TN-280BT verursachen kann.
- Nehmen Sie vor einem Transport oder Wechsel des Aufstellungsorts die Schallplatte vom Plattenteller. Wird der TN-280BT mit darauf befindlicher Schallplatte transportiert, können Schallplatte, Tonabnehmernadel sowie -system beschädigt oder Fehlfunktionen verursacht werden.
- Die Spannung, an der Sie den TN-280BT betreiben, sollte mit der auf der Geräterückseite angegebenen Betriebsspannung übereinstimmen. Kontaktieren Sie im Zweifelsfall einen Elektrofachmann.

### Pflegehinweis

Falls die Gehäuseoberfläche des TN-280BT verschmutzt ist, verwenden Sie zum Reinigen ein weiches, trockenes Tuch oder ein mit milder Seifenlösung getränktes Tuch. Achten Sie darauf, dass die Gehäuseoberfläche vor der erneuten Inbetriebnahme komplett trocken ist.

- Verwenden Sie zum Reinigen niemals chemische Reinigungstücher, Verdünnern oder ähnliche Substanzen, da diese das Gehäuse des TN-280BT beschädigen können.

### ACHTUNG

Aus Sicherheitsgründen sollte vor dem Reinigen der Netzstecker gezogen werden.

### Die internationalen Webseite von TEAC

Updates für das Gerät stehen auf der internationalen Webseite von TEAC zum Download bereit:

<https://teac.jp/int/>

Klicken Sie rechts oben auf der Seite auf „Language“ und wählen Sie dort das gewünschte Land oder die Region aus, um auf die Seite in der entsprechenden Sprache zuzugreifen.

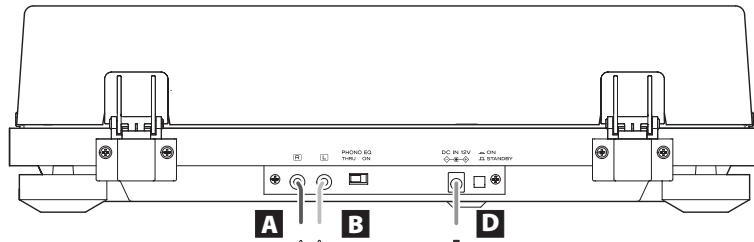

Bei aktiviertem PHONO EQ (ON)

Verbinden Sie diese Anschlüsse mit den Line-Audiobuchsen am Verstärker oder an ähnlichen Geräten.

Bei deaktiviertem PHONO EQ (THRU)

Verbinden Sie diese Anschlüsse mit den Phono-Eingangsbuchsen am Verstärker oder an ähnlichen Geräten.



**⚠️ Vorsichtsmaßnahmen beim Anschließen**

- Stellen Sie die Netzverbindung erst her, nachdem alle Anschlüsse vorgenommen wurden.
- Lesen und beachten Sie die Hinweise in den Bedienungsanleitungen aller Komponenten, mit denen Sie den TN-280BT verbinden.

## A Analoge Audioausgänge (L/R)

An diesen Anschlüssen liegt das analoge Ausgangssignal an.

Mit Hilfe des PHONO EQ-Schalters kann die Ausgangssignal-Entzerrung gewählt werden.

Zum Anschluss an die analogen Audio-Eingänge (LINE, PHONE etc.) an anderen Geräten verwenden Sie die mitgelieferten (oder handelsübliche) Audiokabel.

RCA (Cinch) Audiokabel



## B PHONO EQ-Schalter (Ausgangssignaleinstellung)

### ON

Audiosignale, die über den internen Phono-Vorverstärker entzerrt wurden, werden über die analogen Audioausgänge (L/R) ausgegeben.

### THRU

Das MM-Tonabnehmersignal liegt direkt an den Analogausgängen (L/R) an.

Verwenden Sie diese Einstellung, wenn der verwendete Verstärker, usw. einen PHONO-Eingang besitzt.

- Im Auslieferungszustand befindet sich der Schalter in der ON-Stellung.

### ACHTUNG

Wenn sich der Schalter in der ON-Stellung befindet und der TN-280BT am PHONO-Eingang eines Verstärkers, usw. angeschlossen ist, können über die Lautsprecher sowie Kopfhörer unerwartet hohe Pegel wiedergegeben werden, wodurch Ihr Gehör oder das Audiosystem Schaden nehmen können.

## C Gleichspannungseingang

Zum Abschluss der Verkabelung schließen Sie hier das mitgelieferte Netzteil an.

Vergewissern Sie sich, dass der Netzstecker des Netzadapters mit einer Steckdose verbunden ist.

- Verwenden Sie ausschließlich den mitgelieferten Netzadapter.

**⚠️ Achten Sie darauf, dass die Steckdose, an der Sie den TN-280BT betreiben möchten, die korrekte Spannung liefert. Anschluss an einer Steckdose, die nicht die korrekte Spannung liefert, kann einen Brand oder Stromschlag verursachen.**

**⚠️ Halten Sie beim Herstellen oder Trennen der Verbindung stets den Netzstecker fest. Ziehen Sie niemals am Netzkabel.**

**⚠️ Trennen Sie das Netzkabel von der Steckdose, wenn der TN-280BT über einen längeren Zeitraum nicht verwendet werden soll.**

## D STANDBY/ON-Druckschalter

Mit Hilfe des STANDBY/ON-Druckschalters kann der TN-280BT eingeschaltet oder in den Bereitschaftsmodus (Standby) versetzt werden.

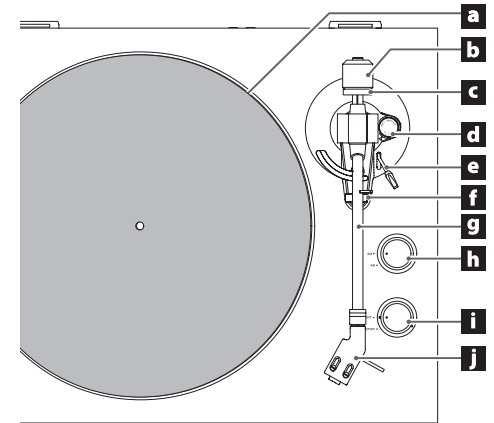

## a Plattenteller

Legen Sie Schallplatten zentriert auf den Plattenteller.

## b Gegengewicht

## c Auflagekraft-Justiering

## d Anti-Skating-Justierung

## e Lifthebel

Hiermit bewegen Sie die Nadel auf- und abwärts.

Wir empfehlen die Nutzung des Lifthebels, um eine Beschädigung der Nadel und der Schallplatten zu vermeiden. Seine Nutzung ist sicherer und zuverlässiger als das manuelle Aufsetzen der Nadel mit der Hand.

## f Tonarmstütze

Wenn der Plattenspieler nicht in Gebrauch ist, sollte der Tonarm stets auf dieser Stütze aufliegen. Schieben Sie den an der Stütze befindlichen Haltebügel, vor Wiedergabe einer Schallplatte, behutsam nach rechts, um den Tonarm zu entriegeln.

## g Tonarm

## h Drehzahl-Regler

Wählen Sie die Umdrehungszahl (UpM), gemäß des wiederzugebenden Schallplattentyps.

## i START/STOP-Schalter (Motor An/Aus)

## j Tonabnehmerkopf

## Vorbereiten des Plattenspielers

Während der Vorbereitungsarbeiten sollte sich der Plattenspieler im Bereitschaftsmodus (Standby) befinden (siehe **D** auf den Seite 35).

### 1 Stellen Sie den TN-280BT auf einen stabilen, waagrechten Untergrund.

Achten Sie auf waagrechte Aufstellung, da die Standfüße des TN-280BT nicht höhenverstellbar sind.

### 2 Setzen Sie den Plattenteller ein.

Richten Sie den Plattenteller an der Mittelachse aus und setzen Sie ihn ein.

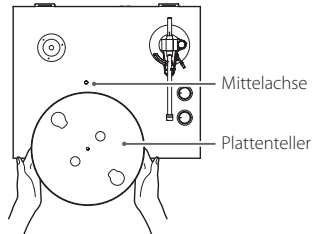

### 3 Führen Sie den Riemen um die Riemenwelle des Motors.

Ziehen Sie den Gummi-Riemen, der um den Riementeller (Sub-Teller) herum liegt, mit einem Finger durch die runde Öffnung und führen ihn über die Riemenwelle des Motors.

- Achten Sie darauf, dass sich der Riemen nicht verdreht.
- Prüfen Sie den korrekten und sicheren Sitz des Riemens, indem Sie den Plattenteller mehrfach mit der Hand drehen.

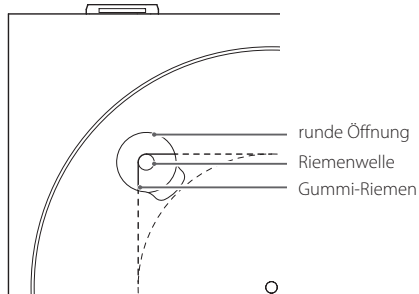

### 4 Legen Sie die Filzauflage aus Filz auf den Plattenteller.

Legen Sie die mitgelieferte Tellerauflage aus Filz auf den Teller des Plattenspielers, bevor Sie diesen benutzen.

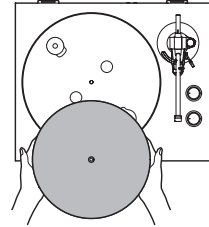

### 5 Installieren des Gegengewichts.

Schieben Sie das Gegengewicht über das Ende des Tonarms, und schrauben Sie es im Uhrzeigersinn fest.

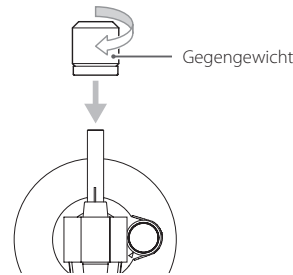

### 6 Installieren des Tonabnehmerkopfes.

Stecken Sie den Tonabnehmerkopf in die Tonarmbuchse und verriegeln Sie die Buchse.

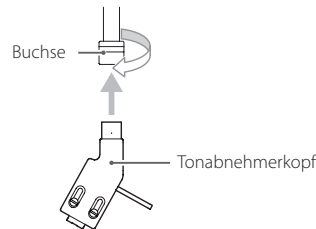

## Ausbalancieren des Tonarms und Einstellen der Auflagekraft

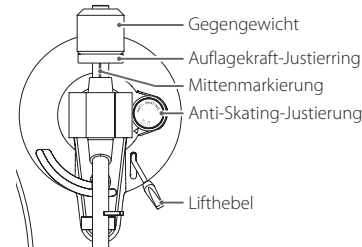

### 1 Stellen Sie die Anti-Skating-Justierung auf Null.

### 2 Schieben Sie die Tonarmverriegelung nach rechts, so dass der Tonarm frei schwingen kann.

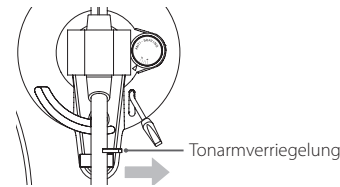

### 3 Heben Sie den Lifthebel an und schieben Sie den Tonarm ein wenig nach links.

### 4 Senken Sie den Lifthebel ab.

### 5 Balancieren Sie den Tonarm durch Drehen des Gegengewichts so aus, dass er exakt waagrecht ist.

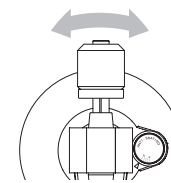

- Entfernen Sie die Schutzkappe des Tonabnehmersystems, bevor Sie dieses justieren.
- Achten Sie darauf, dass die Abtastnadel nicht den Plattenteller oder das Chassis berührt.

### 6 Führen Sie den Tonarm auf die Tonarmstütze (Ruheposition) zurück und verriegeln Sie ihn, indem Sie die Tonarmverriegelung nach links schieben.

### 7 Drehen Sie den Auflagekraft-Justiering, bis der Skalenwert „0“ und die Mittenmarkierung übereinstimmen.

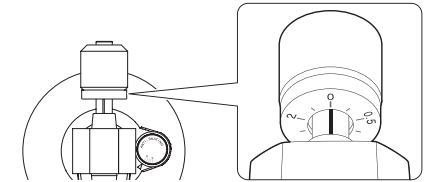

- Achten Sie beim Einstellen des Auflagekraft-Justierings darauf, dass sich das Gegengewicht nicht mitdreht.

### 8 Drehen Sie am Gegengewicht, bis der Skalenwert des Justierings die für das Tonabnehmersystem angegebene Auflagekraft anzeigt.

- Drehen Sie es von 0 in Richtung 0,5 und 1.
- Für das mitgelieferte, vormontierte Tonabnehmersystem wird eine Auflagekraft von 3,5 Gramm empfohlen. Um eine Auflagekraft von 3,5 Gramm einzustellen, drehen Sie das Gegengewicht einmal vollständig um 360 Grad in Pfeilrichtung (siehe Abbildung unten), so dass der Justiering für die Auflagekraft einmal die Marke 0 passiert. Drehen Sie weiter, bis die Marke 1 mit der Mittellinie übereinstimmt. (Drehen Sie nicht am Justiering.)

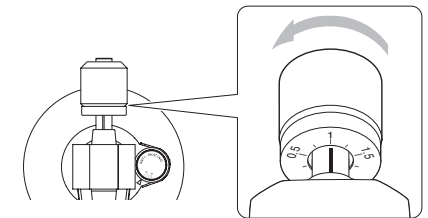

## 9 Stellen Sie den Anti-Skating-Wert ein.

Stellen Sie ihn näherungsweise auf denselben Wert wie die Auflagekraft ein. Spielen Sie dann eine Schallplatte ab (siehe Seite 38) und stellen Sie die Position so ein, dass die Lautstärke des linken und rechten Kanals ausgewogen ist.

Das Beispiel in der Abbildung unten zeigt einen Anti-Skating-Wert (Auflagekraft) von 3,5 Gramm.

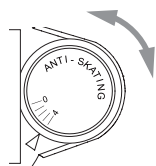

### ACHTUNG

Abhängig vom Zustand einer Schallplatte ist das Lautstärkeverhältnis zwischen linkem und rechtem Kanal evtl. nicht ausgewogen und es kommt bei der Wiedergabe zu Sprüngen.

In diesen Fällen nehmen Sie die folgenden Anpassungen vor:

#### Wenn die Wiedergabe (Nadel) nach hinten springt

Stellen Sie das Anti-Skating-Rad auf einen etwas kleineren Wert ein.

#### Wenn die Wiedergabe (Nadel) nach vorne springt

Stellen Sie das Anti-Skating-Rad auf einen etwas größeren Wert ein.

## Die Staubschutzhaube

### Anbringen der Staubschutzhaube

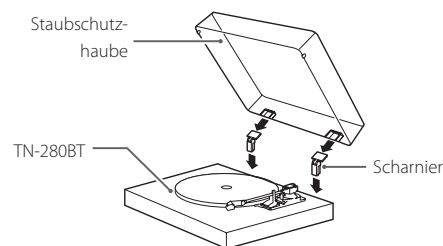

#### 1 Setzen Sie die Scharniere in die linken und rechten Scharnierbeschläge an der Rückseite des TN-280BT ein.

#### 2 Positionieren Sie die Scharnieraufnahmen der Haube exakt über den Scharnieren, und schieben Sie die Haube vorsichtig auf die Scharniere.

- Schließen Sie die Staubschutzhaube während der Wiedergabe. So verhindern Sie ein Springen der Nadel durch unbeabsichtigtes Berühren und den Einfluss externer Schallquellen auf die Wiedergabe. Zudem reduzieren Sie etwaige Nebengeräusche.
- Verzichten Sie darauf, die Abdeckung während der Wiedergabe zu öffnen oder zu schließen. Dies könnte beispielsweise dazu führen, dass die Nadel springt.
- Um das Eintreten von Staub zu vermeiden, halten Sie die Abdeckung nach Möglichkeit stets geschlossen.

### Entfernen der Staubschutzhaube

Halten Sie die Haube an beiden Seiten fest, und ziehen Sie sie vorsichtig, zusammen mit den Scharnieren, nach oben aus den Scharnierbeschlägen. Ziehen Sie anschließend die Scharniere aus der Staubschutzhaube.

### Öffnen und Schließen der Staubschutzhaube

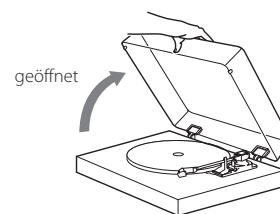

#### Öffnen

Greifen Sie die Staubschutzhaube an der Vorderkante und klappen Sie sie vorsichtig nach oben, bis Sie einen Widerstand spüren.

Die Staubschutzhaube bleibt in dieser Position geöffnet.

#### Schließen

Klappen Sie die Schutzhaube langsam nach unten, bis sie komplett geschlossen ist.

**⚠ Achten Sie beim Öffnen und Schließen darauf, Ihre Finger nicht einzuklemmen.**

## Der Umgang mit Schallplatten

### Handhabung von Schallplatten

Achten Sie beim Anfassen einer Schallplatte darauf, dass Sie die Rille nicht berühren. Halten Sie Schallplatten stets am Label und an der Außenkante oder mit beiden Händen an der Außenkante fest.

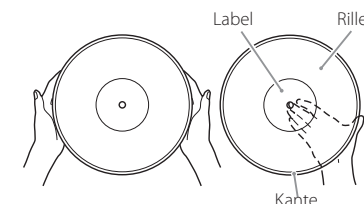

### Reinigungshinweise

- Fingerabdrücke und Staub können störende Nebengeräusche verursachen und die Nadel aus der Rille „werfen“, wodurch Schallplatte und Tonabnehmernadel beschädigt werden können. Falls erforderlich, reinigen Sie Schallplatten mit Hilfe einer im Fachhandel erhältlichen Plattenbürste. Verwenden Sie niemals Verdünner oder andere Chemikalien, da diese die Oberfläche von Schallplatten beschädigen können.
- Reinigen Sie Schallplatten in kreisenden Bewegungen, der Rille folgend, von außen nach innen.



### Hinweise zum Umgang und zur Aufbewahrung

- Lassen Sie Schallplatten nicht in direktem Sonnenlicht, an sehr feuchten oder heißen Orten liegen. Eine längere Lagerung an solchen Orten kann zu Verformungen, Schimmelbildung und anderen Schäden an der Schallplatte führen.
- Stapeln Sie Schallplatten nicht, stellen Sie keine schweren Gegenstände darauf und vermeiden Sie Schräglagerung über längere Zeiträume, da hierdurch Verformungen sowie andere Schäden verursacht werden können.
- Vermeiden Sie direkten Kontakt von harten sowie spitzen Gegenständen und der Rille, da hierdurch Kratzer verursacht werden können.
- Bewahren Sie Schallplatten, zum Schutz vor Staub, Kratzern und Verformung, bei Nichtgebrauch stets in der jeweils zugehörigen Plattenhülle auf.
- Verwenden Sie keine schadhafte Schallplatten.

## Schallplattenwiedergabe

- Entfernen Sie die Schutzkappe des Tonabnehmersystems, bevor Sie den Plattenspieler verwenden.

### 1 Betätigen Sie zum Einschalten des Plattenspielers den **STANDBY/ON-Druckschalter** auf der Geräterückseite.

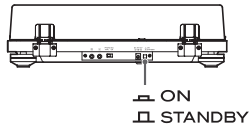

### 2 Öffnen Sie langsam die Staubschutzhaube.

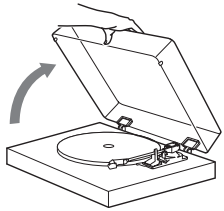

### ⚠ Achten Sie beim Öffnen und Schließen darauf, Ihre Finger nicht einzuklemmen.

### 3 Legen Sie eine Schallplatte auf den Plattenteller.

Verwenden Sie bei Wiedergabe einer 45 UpM-Single ohne Single-Stern den mitgelieferten Single-Puck-Adapter.

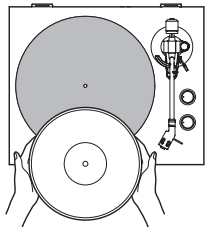

### 4 Stellen Sie die auf der Schallplatte angegebene **Umdrehungszahl (UpM)** ein.

Als Umdrehungszahl kann 33 1/3 oder 45 gewählt werden.

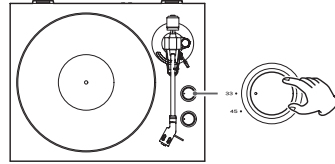

### 5 Drehen Sie den **START/STOP-Schalter** in die **START-Position**, um den Plattentellerantrieb zu starten.

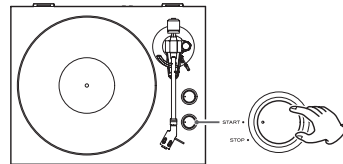

- Wenn sich der START/STOP-Schalter in der START-Position befindet, beginnt der Plattenteller sich zu drehen und die blaue LED leuchtet.

### 6 Schieben Sie die **Tonarmverriegelung** nach rechts, so dass der Tonarm frei schwingen kann.

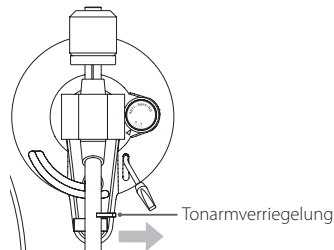

### 7 Heben Sie den **Lifthebel** an.

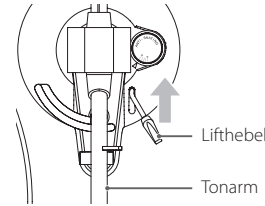

- Sie können den Tonarm auch vorsichtig anheben und an der gewünschten Position behutsam auf die Schallplatte absenken, ohne zuvor den Lifthebel zu bedienen.

### 8 Positionieren Sie die **Abtastnadel** über der **Einlauffrille** oder am **Beginn des Titels**, den Sie wiedergeben möchten.

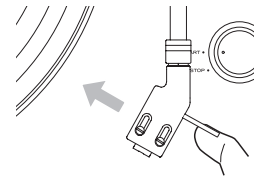

### 9 Senken Sie den **Tonarm** mit Hilfe des **Lifthebels** ab.

Der Tonarm wird langsam abgesenkt, bis die Nadel auf der Schallplatte aufsetzt und die Wiedergabe beginnt.

- Schließen Sie die Staubschutzhaube während der Wiedergabe. So reduzieren Sie die Gefahr von Nebengeräuschen, indem Sie ein Springen der Nadel durch unbeabsichtigte Berührungen verhindern und die mögliche Einflussnahme externer Schallquellen blockieren.

### ⚠ Stellen Sie **keine Gegenstände** auf die **Haube**.

#### ACHTUNG

- Berühren Sie während der Wiedergabe nicht den Tonarm oder die sich drehende Schallplatte. Sie könnten andernfalls die Nadelspitze beschädigen oder Kratzer auf der Schallplatte verursachen.
- Halten Sie den Plattenteller nicht gewaltsam während der Wiedergabe an. Da es sich bei diesem Produkt nicht um einen Plattenspieler für den DJ-Einsatz handelt (Direktantrieb), können entsprechende Aktionen zu Fehlfunktionen führen.

Wenn die Lautstärke während der Wiedergabe der Schallplatte zu hoch ist, können sich Schwingungen der Lautsprecher auf die Nadel übertragen und laute Rückkopplungen erzeugen. Reduzieren Sie in diesem Fall die Lautstärke am Verstärker.

## Beenden der Wiedergabe

### 1 Heben Sie den **Tonarm** mit Hilfe des **Lifthebels** oder des **Bügels** am **Tonabnehmerkopf** an und führen Sie ihn auf die **Tonarmstütze** zurück.

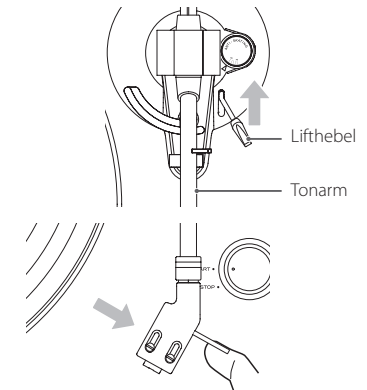

### 2 Drehen Sie den **START/STOP-Schalter** in die **STOP-Position**, um den Plattentellerantrieb zu stoppen.

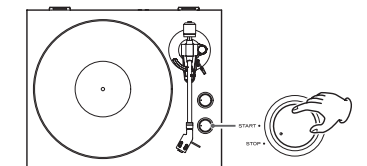

- Sobald der Antriebsmotor ausgeschaltet wird, erlischt auch die blaue LED.

## Wechseln des Tonabnehmersystems

Trennen Sie zum Wechseln des Tonabnehmersystems den Tonabnehmerkopf vom Tonarm.

- Wir empfehlen Ihnen, die Schutzkappe vor dieser Aktion auf das Tonabnehmersystem aufzusetzen.

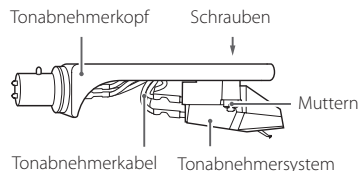

**1 Ziehen Sie die Tonabnehmerkabel vorsichtig vom Tonabnehmersystem ab.**

**2 Lösen Sie die Schrauben und entfernen Sie das Tonabnehmersystem.**

**3 Installieren Sie das neue Tonabnehmersystem und ziehen Sie die Schrauben wieder fest.**

Folgende Abbildung zeigt die Positionen der Schrauben bei installiertem Tonabnehmersystem:

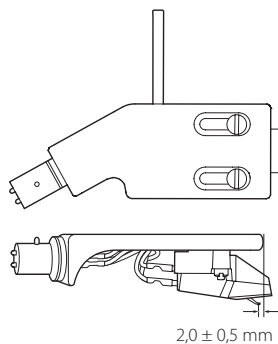

**4 Schließen Sie die Tonabnehmerkabel am Tonabnehmersystem an.**

- Signalverteilung und Farbkodierung der Tonabnehmerkabel sind, wie folgt:

Signal	Farbe
linker Kanal +	weiß
linker Kanal -	blau
rechter Kanal +	rot
rechter Kanal -	grün

**5 Balancieren Sie den Tonarm aus und stellen Sie die Auflagekraft ein.**

Folgen Sie den Anweisungen im Abschnitt: „Ausbalancieren des Tonarms und Einstellen der Auflagekraft“ auf Seite 36.

## Tonabnehmernadeln

- Tonabnehmernadeln sind Präzisionsbauteile und sehr empfindlich. Eine verbogene Nadel oder abgebrochene Nadelspitze wird nicht mehr einwandfrei in der Plattenrinne geführt und kann daher Ihre Schallplatten dauerhaft beschädigen oder Fehlfunktionen verursachen.
- Reinigen Sie eine verschmutzte Tonabnehmernadel mit Hilfe einer speziellen, im Fachhandel erhältlichen Nadelbürste oder einem entsprechenden Produkt.

### Wechseln des Nadelträgers

Nach ungefähr 400 Stunden Gebrauch ist eine Abtastnadel abgenutzt, wodurch die Klangqualität beeinträchtigt und Schallplatten beschädigt werden können. Bevor dies passiert, sollte die Abtastnadel durch eine empfohlene Ersatznadel ersetzt werden.

#### ACHTUNG

- Bevor Sie die Nadel tauschen, schalten Sie das Gerät sowie den Verstärker aus. Andernfalls können hohe Kontaktpegel auftreten, die Ihre Lautsprecher zerstören können.
- Achten Sie beim Nadelträgerwechsel darauf, dass Sie sich nicht an der Hand verletzen oder die Tonarm-/Tonabnehmerkombination beschädigen.
- Achten Sie darauf, dass Kleinkinder einen Nadelträger nicht versehentlich verschlucken.
- Beachten Sie, dass verbogene Nadeln, die beispielsweise auf unzureichende Sorgfalt des Anwenders oder externe Ursachen zurückzuführen sind, nicht von der Gewährleistung abgedeckt werden.

#### Ersatznadelträger (separat erhältlich):

Audio-Technica ATN3600L

Folgen Sie beim Austausch der Anleitung, die der Ersatznadel beiliegt.

Das Gerät verfügt über einen Bluetooth-Sender, mit dem der Klang drahtlos an Bluetooth-Lautsprecher übertragen werden kann.

## 1 Drücken Sie die Taste **STANDBY/ON** auf der Geräterückseite, um das Gerät einzuschalten.

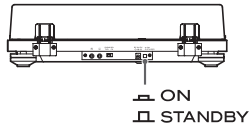

## 2 Koppeln und verbinden Sie die Bluetooth-Lautsprecher.

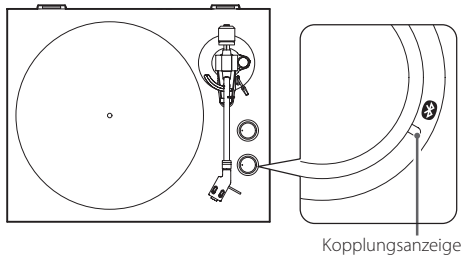
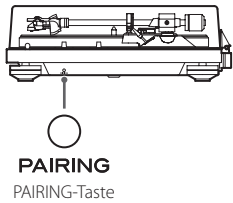

### Koppeln mit Bluetooth-Lautsprechern (Pairing)

Um dieses Gerät mit einem anderen Bluetooth-Lautsprecher zu verbinden, müssen Sie zunächst eine Kopplung mit diesem Bluetooth-Lautsprecher durchführen.

- 1) Drücken Sie die Taste PAIRING an diesem Gerät und starten Sie damit den Modus zur Einrichtung der Verbindung. Die Kopplungsanzeige blinkt langsam.
- 2) Drücken Sie die Taste PAIRING erneut für mindestens zwei Sekunden, um den Kopplungsvorgang einzuleiten. Die Kopplungsanzeige blinkt nun schneller.
- 3) Nachdem sich dieses Gerät im Kopplungsmodus befindet, versetzen Sie auch die Bluetooth-Lautsprecher in den Kopplungsmodus.

Sobald dieses Gerät und die Bluetooth-Lautsprecher verkoppelt sind, leuchtet die zugehörige Kopplungsanzeige dauerhaft.

- Im Handbuch für die Bluetooth-Lautsprecher finden Sie weitere Anleitungen zur Bedienung.
- Die Dauer der Kopplung kann abhängig vom verbundenen Bluetooth-Lautsprecher ein gewisse Zeit in Anspruch nehmen.
- Dieses Gerät verbindet sich mit den nächsten Bluetooth-Lautsprechern. Sofern innerhalb von etwa fünf Minuten kein Bluetooth-Lautsprecher erkannt wurde, wird der Bluetooth-Standbymodus aktiviert und die Kopplungsanzeige erlischt.

### Verbindung mit bereits verkoppelten Bluetooth-Lautsprechern

Drücken Sie die Taste PAIRING an diesem Gerät und starten Sie damit den Modus zur Einrichtung der Verbindung. Die Kopplungsanzeige blinkt langsam.

Sobald dieses Gerät und die Bluetooth-Lautsprecher verkoppelt sind, leuchtet die zugehörige Kopplungsanzeige dauerhaft.

- Wenn Sie einen Bluetooth-Lautsprecher verbinden möchten, schalten Sie alle anderen Bluetooth-Lautsprecher entweder aus oder platzieren diese in mindestens 10 Meter Entfernung von diesem Gerät.

## 3 Spielen Sie eine Schallplatte ab.

- Eine Bluetooth-Verbindung ist auch während der Wiedergabe möglich.
- Passen Sie den Pegel der Bluetooth-Lautsprecher an, sofern notwendig.
- Dieses Gerät ermöglicht selbst keine Aussteuerung der Lautstärke.
- Um eine Verkopplung zu beenden, drücken Sie die Taste PAIRING an diesem Gerät für mindestens sechs Sekunden, um den Bluetooth-Standbymodus zu aktivieren, oder schalten Sie das Gerät aus.
- Wenn Sie die PAIRING-Taste für 10 Sekunden oder länger drücken, blinkt die Kopplungsanzeige und alle bisher angelegten Kopplungen mit anderen Geräten werden gelöscht.

### ACHTUNG

Wenn Sie dieses Gerät vorübergehend nicht verwenden, beenden Sie die Bluetooth-Verbindung, indem Sie die Taste PAIRING am Gerät für mindestens sechs Sekunden drücken. Vergewissern Sie sich anschließend, dass die Anzeige für den Kopplungs-Modus erloschen ist.



## Hilfe bei Funktionsstörungen

Sollten Funktionsstörungen auftreten, versuchen Sie bitte, anhand folgender Hinweise, selbst Abhilfe zu schaffen, bevor Sie den Service kontaktieren. Eine Störung kann auch durch externe Einflüsse sowie andere Geräte verursacht werden. Vergewissern Sie sich bitte, dass Geräte, die Sie zusammen mit dem TN-280BT verwenden, ordnungsgemäß angeschlossen sind und betrieben werden.

Sollte der TN-280BT dennoch nicht einwandfrei funktionieren, kontaktieren Sie den Händler, bei dem Sie ihn erworben haben.

### Keine Spannung

- ➔ Vergewissern Sie sich, dass der Netzadapter an einer funktionsfähigen Steckdose angeschlossen ist. Schalten Sie den TN-280BT anschließend mit Hilfe des STANDBY/ON-Druckschalters ein (siehe Seite 35).

### Keine Wiedergabe

- ➔ Falls die analogen Audioausgänge mit den Audioeingängen eines Verstärkers oder anderen Geräts verbunden sind, stellen Sie den PHONO EQ-Schalter (Ausgangssignaleinstellung) auf die ON-Position (siehe Seite 35).

### Keine oder verrauschte Wiedergabe

- ➔ Vergewissern Sie sich, dass der Abtastnadelenschutz (weiße Kunststoffkappe) nicht aufgesteckt ist.
- ➔ Fingerabdrücke und Staub auf einer Schallplatte können zu Nebengeräuschen und einem Springen der Nadel führen. Verwenden Sie zum Reinigen einen handelsüblichen Schallplattenreiniger (siehe Seite 37).
- ➔ Reinigen Sie die Abtastnadel (siehe Seite 39).
- ➔ Ersetzen Sie abgenutzte Abtastnadeln frühzeitig (siehe Seite 39).
- ➔ Wählen Sie einen Aufstellungsort, der möglichst weit von TV-, Mikrowelle- und anderen Geräten, die elektromagnetische Strahlung erzeugen, entfernt ist.

### Die Tonhöhe stimmt nicht.

- ➔ Wählen Sie die auf der Schallplatte angegebene Umdrehungsgeschwindigkeit (siehe Seite 38).

### Tonsprünge/Tonaussetzer

- ➔ Erschütterungen können die Ursache sein. Platzieren Sie den TN-280BT an einem stabilen Ort.
- ➔ Reinigen Sie verschmutzte Schallplatten.
- ➔ Verwenden Sie keine verkratzten Schallplatten.

### Es kann keine Verbindung zum gewünschten Bluetooth-Lautsprecher hergestellt werden.

- ➔ Schalten Sie beide Geräte aus. Schalten Sie anschließend beide Geräte wieder ein und versuchen Sie nochmals, eine Verkopplung herzustellen.
- ➔ Schalten Sie weitere Bluetooth-Lautsprecher im Umkreis von 10 Metern aus. Das Gerät verbindet sich mit dem nächstgelegenen Bluetooth-Lautsprecher.

### Die Verbindung mit einem Bluetooth-Lautsprecher war erfolgreich, aber es erfolgt keine Tonausgabe oder es kommt während der Wiedergabe zu Aussetzern.

- ➔ Überprüfen Sie die Lautstärke der Bluetooth-Lautsprecher.
- ➔ Drücken Sie die Taste PAIRING an diesem Gerät für mindestens sechs Sekunden, um die Verbindung zum Bluetooth-Lautsprecher zu unterbrechen. Versuchen Sie anschließend eine erneute Verkopplung.
- ➔ Schalten Sie dieses Gerät aus und anschließend wieder ein. Drücken Sie anschließend erneut die Taste PAIRING und versuchen Sie, eine neue Verkopplung herzustellen.

### Es ist keine Verbindung mit Smartphones möglich.

- ➔ Dieses Gerät arbeitet als Bluetooth-Sender und kann daher Audio an Bluetooth-Lautsprecher übertragen. Es arbeitet allerdings nicht als Bluetooth-Empfänger und kann daher nicht mit Smartphones verbunden werden.

## Technische Daten

### Plattenteller

Antriebssystem	..... Riemenantrieb
Motor	..... Gleichstrommotor
Geschwindigkeiten	..... 33 1/3 UpM, 45 UpM
Veränderbare Geschwindigkeit	..... $\pm 2\%$
Gleichlaufschwankung	..... 0,2 % oder weniger
Rauschabstand	..... 67 dB oder mehr (A-bewertet, 20 kHz LPF)
Plattenteller	..... Aluminium-Druckguss 30 cm Durchmesser

### Tonarm

Tonarmtyp	..... Statisch ausbalancierter, gerader Tonarm
Effektive Tonarmlänge	..... 223 mm
Auflagekraft-Variationsbereich	..... 0–5 g
Zulässiges Tonabnehmergewicht	..... 3,5–6,5 g

### Tonabnehmersystem

Typ	..... VM (entspricht MM)
Ausgangsspannung	..... 3,5 mV (1 kHz, 5 cm/s)
Auflagekraft	..... 3,5 $\pm$ 0,5 g
Tonabnehmergewicht	..... 5 $\pm$ 0,3 g
Gewicht des mitgelieferten Tonabnehmerkopfes	10 g (inklusive Schrauben, Muttern und Kabeln)
• In diesem Gerät ist ein Audio-Technica AT3600L VM-Tonabnehmer installiert.	Anmerkung: VM-Tonabnehmersysteme haben dieselben Eigenschaften wie MM-Systeme.
• Ersatznadel-Modell: Audio-Technica ATN3600L	

### Ausgangsspannung

PHONO EQ ON	..... 149 mV (–16,5 dBV)
Anschlüsse	..... RCA (Cinch)

### Bluetooth-Funktion

Bluetooth Version	..... 5.2 (DUAL MODE)
Ausgabe-Klasse	..... Klasse 2
Unterstütztes Profil	..... A2DP
Codecs	..... SBC

### Allgemein

Netzadapter-Spannungsversorgung	
Eingang	..... AC 100 V–AC 240 V, 50–60 Hz
Ausgang	..... DC 12 V, 500 mA
Leistungsaufnahme	
Standby	..... 0,2 W oder weniger
On (START)	..... 2,0 W oder weniger
Gewicht	..... 4,9 kg
Betriebstemperaturbereich	..... 5° C bis 35° C
Abmessungen (B $\times$ H $\times$ T) (inklusive vorstehender Teile)	
Bei geschlossener Staubschutzhaube	..... 420 $\times$ 117 $\times$ 356 mm
Bei geöffneter Staubschutzhaube	..... 420 $\times$ 381 $\times$ 402 mm
Bei entfernter Staubschutzhaube	..... 420 $\times$ 102 $\times$ 356 mm
• Leistungsdaten spezifiziert bei 20° C.	

### Zubehör im Lieferumfang

Tellerauflage aus Filz	$\times$ 1
Single-Puck (45 UpM Adapter)	$\times$ 1
Gegengewicht	$\times$ 1
Tonabnehmerkopf	$\times$ 1
Audio-Technica VM Stereo-Tonabnehmersystem (AT3600L, Doppelmagnet) vorinstalliert	
Plattenteller	$\times$ 1
Staubschutzhaube	$\times$ 1
Scharniere	$\times$ 2
Audiokabel	$\times$ 1
Netzadapter (GPE053A-V120050)	$\times$ 1
Bedienungsanleitung (dieses Dokument)	$\times$ 1
• Die Garantiebestimmungen finden Sie auf Seite 83.	

- Änderungen in Design und technischer Ausstattung vorbehalten.
- Gewichtsangaben und Abmessungen sind Näherungswerte.
- Abbildungen der Bedienungsanleitung können geringfügig von den Produktionsmodellen abweichen.

## IMPORTANTI ISTRUZIONI PER LA SICUREZZA



**CAUTION**  
RISK OF ELECTRIC SHOCK  
DO NOT OPEN



CAUTELA: PER RIDURRE IL RISCHIO DI SCOSSE ELETTRICHE, NON RIMUOVERE IL COPERCHIO (O IL RETRO). NON CI SONO PARTI RIPARABILI ALL'INTERNO DESTINATE ALL'UTENTE. PER LE RIPARAZIONI RIVOLGERSI SOLO A PERSONALE QUALIFICATO.

Il simbolo di un fulmine appunto dentro un triangolo equilatero avverte l'utente della presenza di "tensioni pericolose" non isolate all'interno del contenitore del prodotto che possono essere di intensità sufficiente per costituire un rischio di scossa elettrica alle persone.



Il punto esclamativo all'interno di un triangolo equilatero avverte l'utente della presenza di importanti istruzioni operative e di manutenzione nella documentazione che accompagna l'apparecchio.



AVVERTENZA: PER PREVENIRE IL PERICOLO DI INCENDI O DI FOLGORAZIONE, NON ESPORRE QUESTO APPARATO ALLA PIOGGIA O ALL'UMIDITÀ.

### CAUTELA

- NON RIMUOVERE IL COPERCHIO O L'INVOLUCRO ESTERNO PER ESPORRE LE PARTI ELETTRONICHE. ALL'INTERNO NON CI SONO PARTI RIPARABILI DALL'UTENTE.
  - SE SI VERIFICANO PROBLEMI CON QUESTO PRODOTTO, CONTATTARE IL NEGOZIO DOVE È STATO ACQUISTATO L'APPARECCHIO PER UNA RIPARAZIONE. NON USARE IL PRODOTTO FINO A CHE NON SIA STATO RIPARATO.
  - L'USO DI CONTROLLI O REGOLAZIONI O L'ESECUZIONE DI PROCEDURE DIVERSE DA QUELLE SPECIFICATE QUI POTREBBERO PROVOCARE PERICOLOSE ESPOSIZIONI A RADIAZIONI.
- 1) Leggere le seguenti istruzioni.
  - 2) Conservare queste istruzioni.
  - 3) Prestare attenzione agli avvertimenti.
  - 4) Seguire tutte le istruzioni.
  - 5) Non usare l'apparecchio vicino all'acqua.
  - 6) Pulire solo con un panno asciutto.
  - 7) Non bloccare le aperture per la ventilazione. Installare secondo le istruzioni del costruttore.

- 8) Non installare l'apparecchio vicino a fonti di calore come radiatori, regolatori di calore, stufe o altri apparecchi che producono calore (inclusi gli amplificatori).
- 9) Non eliminare la spina polarizzata di sicurezza o la spina di messa a terra. La spina polarizzata ha due lame, una più larga dell'altra. Una spina di messa a terra ha due lame e una terza punta di messa a terra. La lama larga o la terza punta sono fornite per la vostra sicurezza. Se la spina fornita non è adatta al tipo di presa, consultate un elettricista per sostituire la presa obsoleta.
- 10) Non calpestare o stratonare il cordone di alimentazione, in modo particolare vicino alla spina e alla presa a cui è collegato l'apparecchio.
- 11) Usare solamente attacchi/accessori specificati dal costruttore.
- 12) Usare solo carrello, supporto, treppiede, mensola o tavola specificata dal costruttore o venduto insieme all'apparecchio. Quando viene usato un carrello, prestare attenzione quando si sposta la combinazione carrello/apparato per evitare cadute da sopra.
- 13) Scollegare questo apparato durante temporali o quando non viene utilizzato per lunghi periodi di tempo.
- 14) Rivolgersi solo a personale qualificato. La riparazione è richiesta quando l'apparecchio è stato danneggiato in qualunque modo, come nel caso che il cordone dell'alimentazione o la spina siano stati danneggiati, l'apparecchio sia stato esposto a pioggia o umidità, non funzioni correttamente o sia stato lasciato cadere.



- Questo apparecchio consuma una quantità di corrente elettrica irrilevante dalla presa di rete mentre il suo interruttore POWER o STANDBY/ON non è in posizione ON.
- La presa di rete è utilizzata come dispositivo di sconnessione; il quale dovrebbe restare sempre operabile.
- Si deve usare cautela quando si usano gli auricolari o le cuffie con il prodotto, perché un eccesso di pressione sonora (volume) negli auricolari o nelle cuffie può causare la perdita dell'udito.

### CAUTELA

- Non esporre questo apparecchio a gocce o schizzi.
- Non appoggiare alcun contenitore, come un vaso, pieno d'acqua sopra l'apparecchio.
- Non installare questo apparecchio in spazi ristretti come una libreria o ambienti simili.
- Questo apparecchio dovrebbe essere collocato sufficientemente vicino alla presa AC in modo da poter facilmente afferrare la spina del cordone di alimentazione in qualsiasi momento.

### Modello per l'Europa

#### Per gli utenti europei

#### Smaltimento delle apparecchiature elettriche ed elettroniche e di batterie e/o accumulatori

- a) Tutte le apparecchiature elettriche ed elettroniche devono essere smaltite separatamente dai rifiuti urbani mediante impianti di raccolta designati dal governo o dalle autorità locali.
- b) Il corretto smaltimento di apparecchiature elettroniche/elettriche e di batterie/accumulatori, contribuisce a risparmiare preziose risorse ed evitare potenziali effetti negativi sulla salute umana e sull'ambiente.
- c) Lo smaltimento non corretto di apparecchiature elettroniche/elettriche e di batterie/accumulatori può avere gravi conseguenze per l'ambiente e la salute umana a causa della presenza di sostanze pericolose nelle apparecchiature.
- d) Il simbolo RAEE (Rifiuti Apparecchiature Elettriche ed Elettroniche), che mostra un bidone con ruote barrato, indica che le apparecchiature elettriche/elettroniche e le batterie/accumulatori devono essere raccolti e smaltiti separatamente dai rifiuti domestici. Se una batteria o accumulatore contiene più dei valori specificati di piombo (Pb), mercurio (Hg) e/o cadmio (Cd) come definito nella direttiva sulle batterie (2006/66/CE, 2013/56/UE), i simboli chimici per quegli elementi sarà indicato sotto al simbolo RAEE.
- e) I centri di raccolta sono a disposizione degli utenti finali. Per informazioni più dettagliate circa lo smaltimento delle vecchie apparecchiature elettroniche/elettriche e dei rifiuti di batterie/accumulatori, si prega di contattare il comune, il servizio di smaltimento rifiuti o il negozio dove è stato acquistato l'apparecchio.



Pb, Hg, Cd

### Conformità del trasmettitore radio e delle interferenze

Questo prodotto ha una funzione di trasmettitore a banda larga sulla banda di 2.4 GHz.

Gamma di frequenza utilizzata: 2402 MHz – 2480 MHz

Potenza massima di uscita: Bluetooth® Classe 2 (meno di 2,5 mW)

Si prega di utilizzare il prodotto solo nel paese in cui è stato acquistato. A seconda del paese, potrebbero esistere restrizioni sull'uso della tecnologia wireless Bluetooth.

### Modello SEE (Spazio economico europeo)



Con la presente, TEAC Corporation dichiara che il tipo di apparecchiatura radio è conforme alla direttiva 2014/53/UE, e le altre direttive e regolamenti della Commissione.

Il testo integrale della dichiarazione di conformità UE è disponibile al seguente indirizzo Internet. Si prega di contattarci via e-mail.

<https://teacsupport.aqipa.com/>

TEAC Corporation

1-47 Ochiai, Tama-shi, Tokyo, 206-8530, Japan

### Requisiti di esposizione alle radiazioni

Questa apparecchiatura è conforme al regolamento, che è riconosciuto a livello internazionale, nel caso di esposizione umana alle onde radio generate dal trasmettitore.

### Dichiarazione di conformità

#### Modello SEE (Spazio economico europeo)

Questa apparecchiatura è conforme EN.62479; la valutazione degli apparecchi elettronici ed elettrici in relazione ai limiti di esposizione umana ai campi elettromagnetici; la norma armonizzata della direttiva 2014/53/UE.

## Marchi e diritti d'autore

The Bluetooth® word mark and logos are registered trademarks owned by Bluetooth SIG, Inc. and any use of such marks by TEAC CORPORATION is under license.

Altri nomi di società, nomi di prodotto e loghi in questo documento sono marchi o marchi registrati dei rispettivi proprietari.

## Indice

Grazie per aver scelto TEAC. Leggere attentamente questo manuale per ottenere le migliori prestazioni da questo apparecchio.

IMPORTANTI ISTRUZIONI PER LA SICUREZZA.....	42
Marchi e diritti d'autore.....	43
Prima dell'uso.....	44
Collegamenti.....	45
Nomi e funzioni delle parti.....	45
Preparazione del giradischi.....	46
Coperchio antipolvere.....	47
Maneggiare i dischi.....	47
Operazioni di base.....	48
Sostituzione della cartuccia.....	49
Note sugli stili.....	49
Ascolto con altoparlanti Bluetooth®.....	50
Risoluzione dei problemi.....	51
Specifiche.....	51

## Prima dell'uso

### Accessori inclusi

Controllare che la scatola comprenda tutti gli accessori in dotazione indicati a pagina 51. Si prega di contattare il negozio dove è stata acquistata l'unità se uno qualsiasi di questi accessori è mancante o è stato danneggiato durante il trasporto.

### Precauzioni per l'uso

- Posizionare l'unità su una superficie piana.
- Non collocare alcun oggetto sul coperchio antipolvere. Gli oggetti sul coperchio potrebbero causare disturbi a causa di vibrazioni o cadere, soprattutto durante la riproduzione.
- Evitare di collocare l'unità alla luce solare diretta, vicino a una fonte di calore o in altre condizioni simili. Non collocare l'unità sopra un amplificatore o altri dispositivi che possono generare calore superiore alla temperatura di funzionamento di questa unità. Ciò potrebbe causare scolorimento, deformazione o malfunzionamento.
- Poiché l'unità potrebbe divenire calda durante il funzionamento, lasciare sempre uno spazio sufficiente intorno per la ventilazione. Quando si installa questa unità, lasciare un po' di spazio (almeno 20 cm) dagli altri dispositivi e le pareti per consentire una buona dissipazione del calore. Quando si colloca in un rack, per esempio, lasciare almeno 35 cm sopra e 10 cm dietro. Il mancato rispetto di queste precauzioni potrebbe causare un surriscaldamento interno e provocare incendi.
- NON SPOSTARE L'unità DURANTE LA RIPRODUZIONE. Durante la riproduzione, il disco ruota. Non sollevare o spostare l'unità durante la riproduzione. Ciò potrebbe danneggiare il disco, lo stilo, la cartuccia o l'unità.
- Rimuovere sempre il disco prima di trasferirsi o spostare l'unità. Spostamento dell'unità con un disco sul giradischi potrebbe danneggiare il disco, lo stilo e la cartuccia o potrebbe causare malfunzionamenti.
- Il voltaggio fornito all'unità deve corrispondere alla tensione indicata sul pannello posteriore. Se si è in dubbio riguardo a ciò, consultare un elettricista.

### Manutenzione

Se la superficie dell'unità si sporca, pulirla con un panno morbido o utilizzare sapone liquido neutro diluito. Lasciare asciugare completamente la superficie dell'unità prima di utilizzarla.

- Non utilizzare panni chimici, solventi o sostanze simili perché potrebbero danneggiare la superficie dell'unità.

### CAUTELA

Per motivi di sicurezza, scollegare il cavo di alimentazione dalla presa di corrente prima di pulirla.

### Utilizzo del sito TEAC International

È possibile scaricare gli aggiornamenti per questa unità dal sito TEAC International:

<https://teac.jp/int/>

Fare clic su Language in alto a destra della pagina e selezionare il paese o la regione desiderati per accedere a una pagina nella lingua corrispondente.

## Collegamenti

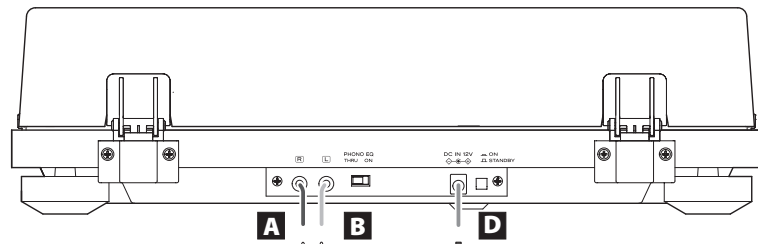

Quando PHONO EQ è su ON

Collegare ai connettori di ingresso di linea dell'amplificatore ecc.

Quando PHONO EQ è su THRU

Collegare ai connettori di ingresso phono dell'amplificatore ecc.



### ⚠️ Precauzioni durante i collegamenti

- Collegare l'unità solo dopo aver effettuato tutti gli altri i collegamenti.
- Leggere attentamente i manuali dei dispositivi che si vogliono collegare e seguire le relative istruzioni quando si effettuano i collegamenti.

### A Prese di uscita audio analogiche (L/R)

Questi sono segnali audio analogici di uscita.

L'impostazione del selettore PHONO EQ cambia il tipo di segnale in uscita.

Utilizzare i cavi audio inclusi (o simili disponibili in commercio) per collegarsi a connettori di ingresso audio analogici (LINE, PHONO ecc.) dell'altra apparecchiatura.

Cavo audio RCA



### B PHONO EQ (interruttore di impostazione di uscita audio)

#### ON

I segnali audio amplificati dall'amplificatore di equalizzazione phono incorporato vengono emessi dai connettori di uscita audio analogici (L/R).

#### THRU

Il segnale di una cartuccia MM viene emesso direttamente attraverso le prese di uscita audio analogica (L/R).

Utilizzare questa impostazione quando si collega un'apparecchiatura dotata di ingressi PHONO.

- Al momento della spedizione dalla fabbrica, questo è impostato su ON.

#### ATTENZIONE

Quando è impostato su ON, se viene collegato agli ingressi PHONO di un amplificatore, per esempio, l'uscita dagli altoparlanti o cuffie sarà molto forte, per cui si potrebbero danneggiare le apparecchiature o l'udito.

### C Connettore di ingresso DC

Dopo aver completato i collegamenti del cavo audio, collegare qui l'adattatore AC incluso.

Verificare che la spina di alimentazione dell'alimentatore AC sia inserita in una presa di corrente.

- Non utilizzare un alimentatore AC diverso da quello in dotazione.

⚠️ Assicurarsi di collegare il cavo di alimentazione a una presa AC che fornisca la giusta tensione. Il collegamento a una presa che fornisce una tensione non corretta può provocare incendi o scosse elettriche.

⚠️ Tenere la spina quando la si collega a una presa. Non tirare o stratonare il cavo di alimentazione.

⚠️ Scollegare il cavo di alimentazione dalla presa di corrente quando non si prevede di utilizzare l'unità per un lungo periodo di tempo.

### D Pulsante STANDBY/ON

Premere il pulsante STANDBY/ON per accendere l'unità o metterla in standby.

## Nomi e funzioni delle parti

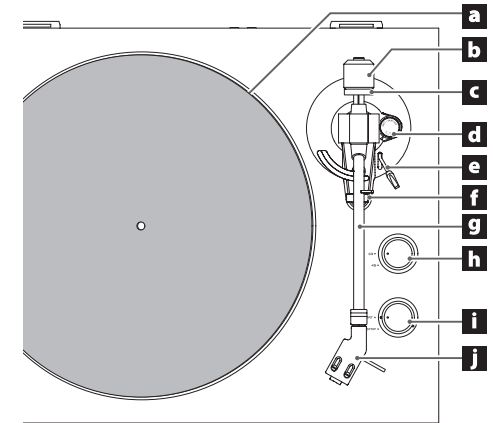

### a Piatto del giradischi

Posizionare il disco centrato sul piatto.

### b Contrappeso

### c Anello di regolazione della forza di tracciamento

### d Selettore anti-skating

### e Levetta del braccetto

Usare questo per alzare e abbassare lo stilo.

Invece di usare un dito, si consiglia di utilizzare la levetta per alzare e abbassare il braccetto onde evitare di danneggiare i dischi e lo stilo.

### f Supporto per il braccetto

Questo è un supporto per il braccetto nella posizione di riposo. Spingere delicatamente il fermo verso destra per rilasciare il braccetto prima di suonare un disco.

### g Braccetto

### h Manopola di regolazione della velocità di rotazione

Impostare la velocità di rotazione (RPM) adatta per il disco.

### i Manopola START/STOP di rotazione del giradischi

### j Conchiglia

## Preparazione del giradischi

Tenere l'unità in standby durante la configurazione (Da pagina 45).

### 1 Metterla su una superficie piana.

Dal momento che le altezze dei piedini di questa unità non possono essere regolate, assicurarsi di posizionarla su una superficie piana.

### 2 Installare il piatto giradischi.

Allineare il piatto giradischi con l'albero centrale e installarla.

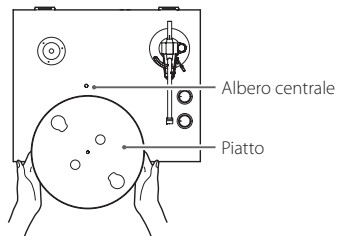

### 3 Avvolgere la cinghia attorno alla puleggia del motore.

Usare un dito per tirare la cinghia di gomma che è avvolta intorno al piatto inferiore attraverso l'apertura rotonda e avvolgerla intorno alla puleggia del motore.

- Fare attenzione a non torcere la gomma.
- Ruotare più volte il giradischi (piatto) per assicurarsi che la cinghia in gomma sia ben posizionata.

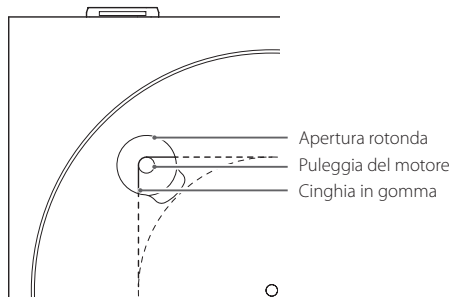

### 4 Posizionare il tappeto di feltro sul giradischi.

Posizionare il tappeto di feltro incluso con il giradischi prima dell'uso.

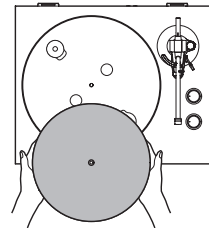

### 5 Installare il contrappeso.

Posizionare il contrappeso all'estremità del braccetto e ruotarlo in senso orario per stringerlo.

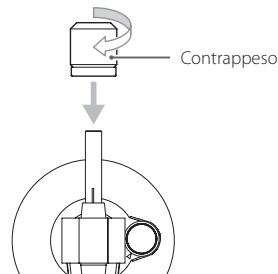

### 6 Installare la conchiglia.

Inserire la conchiglia alla fine del braccetto e ruotare il dado per fissarla.

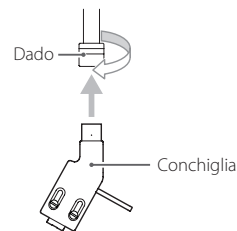

## Bilanciare il braccetto e regolare la forza di tracciamento

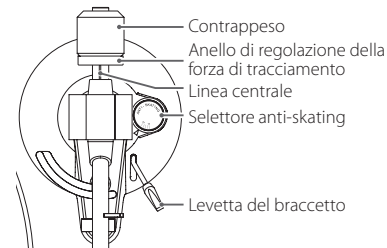

### 1 Impostare la ghiera anti-skating a zero.

### 2 Spostare il fermo del braccetto verso destra per rilasciare il braccetto.

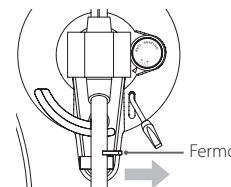

### 3 Sollevare la levetta e spostare leggermente il braccetto verso sinistra.

### 4 Abbassare la levetta.

### 5 Ruotare il contrappeso e regolarlo in modo che il braccetto rimanga in equilibrio.

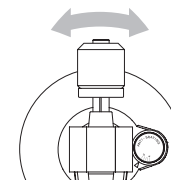

- Rimuovere il coperchio di protezione dello stilo prima di eseguire le regolazioni.
- Fare attenzione a non lasciare che lo stilo tocchi l'unità.

### 6 Riportare il braccetto alla sua posizione originale e spostare il fermo del braccetto verso sinistra per bloccarlo.

### 7 Ruotare l'anello di regolazione della forza di tracciamento in modo che la linea centrale sia allineata con lo 0 (zero) della scala.

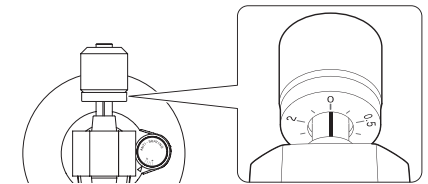

### 8 Ruotare il contrappeso in modo che la scala dell'anello di regolazione della forza di tracciamento corrisponda alla forza di tracciamento specificata per la cartuccia.

- Ruotarla da 0 in direzione di 0,5 e 1.
- La forza di tracciamento della cartuccia in dotazione è di 3,5 g. Per una forza di tracciamento di 3,5 g, ruotare completamente una volta circa il contrappeso nella direzione della freccia come nell'illustrazione qui sotto, in modo che l'anello di regolazione della forza di tracciamento passi per lo 0, quindi continuare a ruotarlo finché 1 non si allinea con la linea centrale (non girare la ghiera su se stessa).

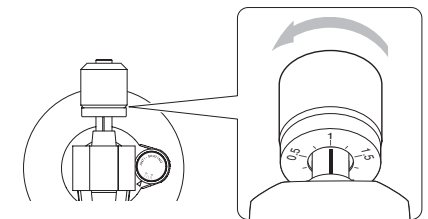

## 9 Regolare il selettore di anti-skating.

Come approssimazione, impostare questo sullo stesso valore della forza di tracciamento. Quindi, durante la riproduzione di un disco (vedere pagina 48), regolare la posizione in modo che il volume sinistro e destro sia bilanciati.

L'esempio nell'illustrazione seguente mostra un'impostazione della forza di tracciamento di 3,5 g.

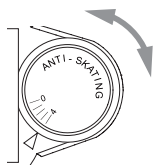

### ATTENZIONE

A seconda delle condizioni di un disco, potrebbero verificarsi uno sbilanciamento di volume tra il canale sinistro e destro e salti.

In questi casi, provare a eseguire le seguenti correzioni.

**Se il suono salta indietro (la puntina salta indietro)** ridurre leggermente la regolazione anti-skating.

**Se il suono salta in avanti (la puntina salta in avanti)** aumentare leggermente la regolazione anti-skating.

## Coperchio antipolvere

### Montaggio del coperchio antipolvere

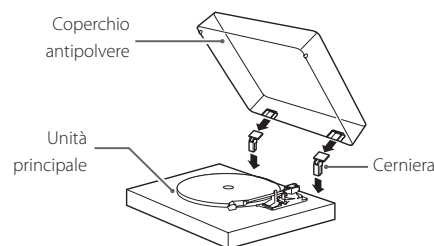

**1 Inserire completamente le cerniere nei supporti alle estremità destra e sinistra della parte posteriore dell'unità principale.**

**2 Allineare la parte superiore delle cerniere con supporti del coperchio antipolvere e inserirle.**

- Chiudere il coperchio antipolvere durante la riproduzione. Dato che questo previene contatti esterni accidentali e scherma la pressione sonora esterna, è meno probabile che si verifichino disturbi durante la riproduzione.
- Non aprire o chiudere il coperchio quando un disco è in riproduzione. In tal modo si evita, per esempio, che si verifichino salti dello stilo sul disco.
- Tenere il coperchio chiuso per quanto possibile per proteggere il disco dalla polvere.

### Rimozione del coperchio antipolvere

Tenere entrambi i bordi del coperchio antipolvere e sollevarlo lentamente per rimuoverlo insieme alle cerniere dall'unità. Poi, rimuovere le cerniere dal coperchio antipolvere.

### Apertura e chiusura del coperchio antipolvere

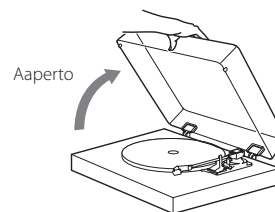

#### Apertura

Tenere il bordo anteriore del coperchio antipolvere e sollevarlo delicatamente sino al suo completo arresto.

Il coperchio antipolvere rimarrà aperto in questa posizione.

#### Chiusura

Abbassare delicatamente il coperchio antipolvere fino alla completa chiusura.

**⚠ Fare attenzione alle dita durante l'apertura e la chiusura del coperchio antipolvere.**

## Maneggiare i dischi

### Come tenere i dischi

Quando si tiene un disco o lo si rimuove dalla custodia, evitare di toccare i solchi tenendolo per l'etichetta e il bordo con una mano o tenendolo per i bordi con entrambe le mani.

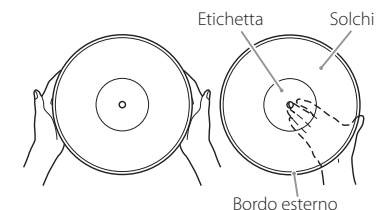

### Pulizia

- Le impronte digitali e la polvere su un disco possono causare rumore e salti, così come danneggiare il disco stesso e lo stilo. Usare un pulisci-dischi reperibile in commercio per pulire i dischi. Non usare solventi o qualcosa di diverso da un pulisci-dischi. Tali sostanze potrebbero danneggiare la superficie del disco.
- Quando si utilizza un pulisci-dischi, pulire la superficie del disco con un movimento circolare, seguendo i solchi.



### Precauzioni

- Non lasciare i dischi in luoghi esposti alla luce solare diretta o molto caldi o molto umidi. Lasciare un disco in tali condizioni per lungo tempo può causare deformazioni, crescita di muffe o altri danni.
- Non impilare più dischi o collocare oggetti pesanti su di loro. Non lasciare i dischi in posizione angolata per lunghi periodi di tempo. Ciò potrebbe causare deformazioni o altri danni.
- Non lasciare che oggetti duri vengano in contatto direttamente con i solchi. Ciò potrebbe graffiarli.
- Dopo aver terminato la riproduzione di un disco, rimetterlo sempre nella sua custodia per una corretta conservazione. Lasciare un disco non protetto potrebbe causare deformazioni o graffi.
- Non utilizzare dischi incrinati.

## Riproduzione di dischi

- Rimuovere il cappuccio protettivo dalla puntina prima di utilizzare il piatto girevole.

### 1 Premere il pulsante STANDBY/ON sul retro dell'unità per accenderla.

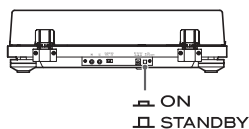

### 2 Aprire lentamente il coperchio antipolvere.

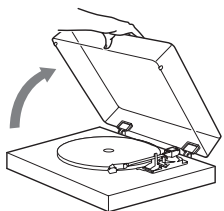

- ⚠ **Fare attenzione alle dita, per esempio, durante l'apertura e la chiusura del coperchio antipolvere.**

### 3 Posizionare un disco sul piatto.

Durante la riproduzione di un 45 giri, utilizzare l'adattatore incluso.

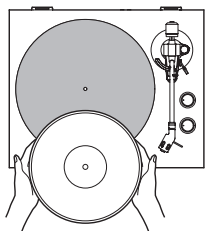

### 4 Impostare la velocità di rotazione (RPM) adatta in base al disco.

La velocità di rotazione può essere impostata a 33 1/3 o 45 giri.

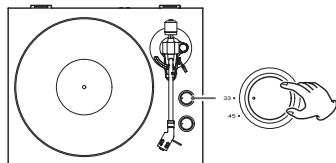

### 5 Girare la manopola START/STOP su START per avviare il giradischi.

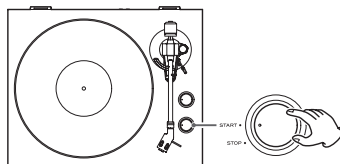

- Quando la manopola START/STOP è impostata su START, il piatto inizierà a ruotare e il LED blu si accenderà.

### 6 Spostare il fermo del braccetto verso destra per rilasciare il braccetto.

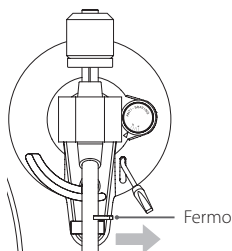

### 7 Sollevare la levetta del braccetto.

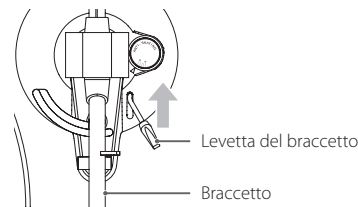

- È possibile lasciare la levetta abbassata e spostare manualmente il braccetto sopra il disco e poi abbassare lentamente il braccetto per avviare la riproduzione.

### 8 Spostare il braccetto verso il bordo del disco o sul brano desiderato per avviare la riproduzione.

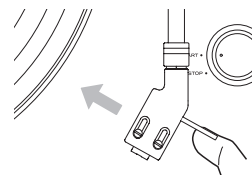

### 9 Utilizzare la levetta del braccetto per abbassare il braccetto.

Il braccetto si abbassa lentamente finché lo stilo non tocca il disco e inizia la riproduzione.

- Chiudere il coperchio antipolvere durante la riproduzione. In questo modo si riduce il rumore schermato la pressione sonora esterna e si impediscono salti causati dal contatto involontario.

- ⚠ **Non collocare nulla sul coperchio antipolvere.**

#### ATTENZIONE

- Durante la riproduzione, non toccare il braccetto o il disco in rotazione. In caso contrario, si potrebbe danneggiare lo stilo o graffiare il disco.
- Non interrompere con una mano la rotazione del piatto durante la riproduzione. Dal momento che questo prodotto non è un giradischi progettato per i DJ (trazione diretta), fare qualcosa di simile potrebbe causare malfunzionamenti.

Se il volume è troppo alto durante la riproduzione del disco, la vibrazione prodotta dagli altoparlanti potrebbe essere trasmessa allo stilo, causando forti rientri. Se questo accade, abbassare il volume dell'amplificatore.

## Quando la riproduzione termina

### 1 Sollevare la levetta o il gancio posto sulla conchiglia e riportare il braccetto in posizione di riposo.

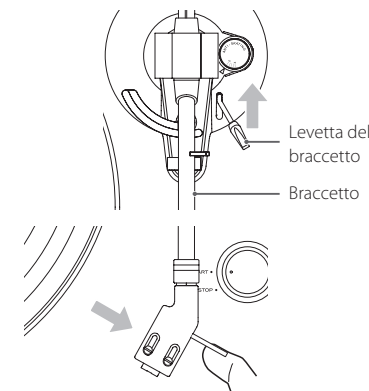

### 2 Girare la manopola START/STOP su STOP per fermare il piatto.

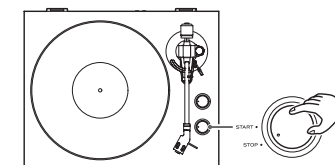

- Quando il piatto si arresta, il LED blu si spegne.



## Sostituzione della cartuccia

Per cambiare la cartuccia, rimuovere prima la conchiglia dal braccetto.

- Si consiglia di applicare il cappuccio protettivo allo stilo della cartuccia prima di eseguire questa operazione.

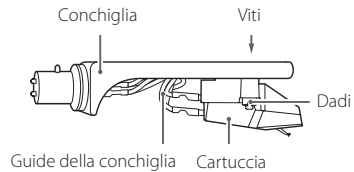

### 1 Scollegare i terminali della conchiglia dalla cartuccia.

### 2 Allentare le viti e rimuovere la cartuccia.

### 3 Fissare la nuova cartuccia e serrare le viti.

Vedere la figura seguente per la posizione delle viti quando sono fissate.

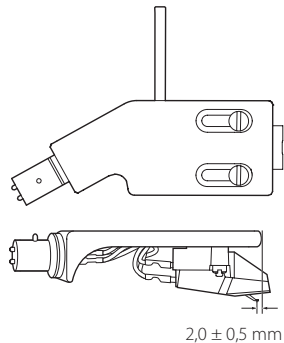

### 4 Collegare i terminali della conchiglia alla cartuccia.

- I segnali e i colori dei fili della conchiglia sono riportati di seguito.

Segnale	Colore
Canale sinistro +	Bianco
Canale sinistro -	Blu
Canale destro +	Rosso
Canale destro -	Verde

### 5 Bilanciare il braccetto e regolare la forza di tracciamento.

Seguire le procedure descritte in "Bilanciare il braccetto e regolare la forza di tracciamento" a pagina 46.

## Note sugli stili

- Gli stili per dischi sono componenti di precisione, pertanto bisogna maneggiarli con cura onde evitare di piegarli o danneggiare la loro punta. Se uno stilo si piega o viene danneggiato, potrebbe non essere in grado di seguire il solco in modo preciso e potrebbe danneggiare i dischi o causare altri malfunzionamenti.
- Se uno stilo raccoglie lo sporco del disco, usare un detergente per stili disponibile in commercio o un prodotto simile per pulirlo.

### Sostituzione dello stilo

Uno stilo si logora dopo un utilizzo di circa 400 ore. Questo peggiorerà la qualità del suono e potrebbe danneggiare i dischi. Sostituire lo stilo con uno raccomandato prima che questo si verifichi.

#### ATTENZIONE

- Prima di sostituire lo stilo, spegnere l'unità e l'amplificatore. La mancata osservanza di questo potrebbe causare forti rumori improvvisi che potrebbero danneggiare gli altoparlanti.
- Fare attenzione a non ferire le dita o danneggiare l'apparecchiatura.
- Non permettere a bambini piccoli di ingerire accidentalmente uno stilo.
- Tenere presente che le puntine piegate, per esempio, a causa di insufficiente attenzione del cliente o altre cause esterne non sono coperte dalla garanzia.

#### Stilo di ricambio (venduto separatamente):

Audio-Technica ATN3600L

Seguire le istruzioni per la sostituzione nel manuale della puntina di ricambio.

Questa unità ha un trasmettitore Bluetooth che può inviare il suono di altoparlanti Bluetooth in modalità wireless.

### 1 Premere il pulsante **STANDBY/ON** sul retro dell'unità per accenderla.

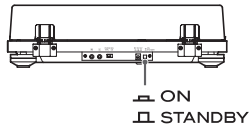

### 2 Associare e collegare gli altoparlanti Bluetooth.

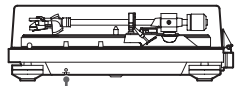

**PAIRING**  
Pulsante PAIRING

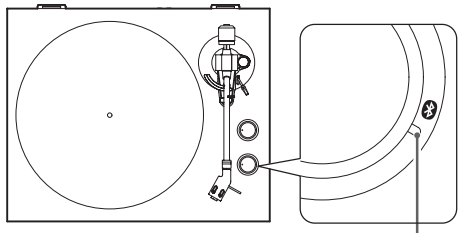

Spia di associazione

#### Associazione degli altoparlanti Bluetooth

L'abbinamento di questa unità con un altro altoparlante Bluetooth è necessario la prima volta che la si collega con l'altoparlante Bluetooth.

- 1) Premere il pulsante PAIRING di questa unità per avviare la modalità di connessione. La spia lampeggerà lentamente.
- 2) Premere di nuovo il pulsante PAIRING per almeno due secondi per avviare la modalità di associazione. La spia lampeggerà rapidamente.
- 3) Dopo che questa unità entra in modalità di associazione, porre l'altoparlante Bluetooth in modalità di associazione.

Quando questa unità e l'altoparlante Bluetooth sono collegati, la spia di associazione rimane accesa senza lampeggiare.

- Fare riferimento al manuale di istruzioni del diffusore Bluetooth per informazioni su come usarlo.
- L'associazione potrebbe richiedere del tempo a seconda dell'altoparlante Bluetooth collegato.
- Questa unità si collega al diffusore Bluetooth più vicino. Se non viene rilevato alcun altoparlante Bluetooth per circa cinque minuti, verrà avviata la modalità standby Bluetooth e la spia di associazione si spegne.

#### Collegamento agli altoparlanti Bluetooth già associati

Premere il pulsante PAIRING di questa unità per avviare la modalità di connessione.

La spia di associazione lampeggerà lentamente.

Quando questa unità e l'altoparlante Bluetooth sono collegati, la spia di associazione rimane accesa senza lampeggiare.

- Quando ci si collega a un altoparlante Bluetooth, spostare altri altoparlanti e dispositivi Bluetooth riceventi ad almeno 10 metri da questa unità o spegnerli.

### 3 Ascoltare un disco.

- La connessione Bluetooth è possibile anche mentre un disco è in riproduzione.
- Regolare il volume dell'altoparlante Bluetooth, se necessario.
- Questa unità non può essere utilizzata per regolare il volume.
- Per terminare una connessione, premere il pulsante PAIRING di questa unità per almeno sei secondi per entrare in modalità standby Bluetooth o spegnere questa unità.
- Se si tiene premuto il pulsante PAIRING per 10 secondi o più, la lampada di associazione lampeggerà e cancellerà tutte le associazioni esistenti con altri dispositivi.

#### ATTENZIONE

Quando non si usa questa unità, terminare la connessione Bluetooth premendo il pulsante PAIRING di questa unità per almeno sei secondi. Quindi, verificare che la spia di associazione si sia spenta.

## Risoluzione dei problemi

Se si verificano problemi con questa unità, si prega di controllare i seguenti punti prima di richiedere assistenza. Qualcosa di diverso potrebbe essere la causa del problema. Si prega di verificare che anche i dispositivi collegati vengano utilizzati correttamente.

Se l'unità persiste a non funzionare correttamente, contattare il rivenditore presso il quale è stata acquistata.

### Assenza di alimentazione.

- ➔ Verificare che l'alimentatore sia collegato a una presa di corrente. Quindi, premere il pulsante STANDBY/ON per accendere l'unità (pagina 45).

### Nessun suono.

- ➔ Quando si collegano le prese di uscita audio analogiche di questa unità alle prese di ingresso audio di un amplificatore o di un altro apparecchio, impostare l'interruttore PHONO EQ (impostazione di uscita audio) su ON (pagina 45).

### La riproduzione non è possibile; c'è del rumore.

- ➔ Verificare che il coperchio dello stilo (in plastica bianca) sia stato rimosso.
- ➔ Impronte digitali e polvere sul disco possono causare rumore e salti. Utilizzare un pulisci dischi disponibile in commercio per pulire i dischi (pagina 47).
- ➔ Pulire lo stilo (pagina 49).
- ➔ Se lo stilo è logoro, sostituirlo (pagina 49).
- ➔ Posizionare l'unità il più lontano possibile da televisori, forni a microonde e altri dispositivi che emettono onde elettromagnetiche.

### L'intonazione è errata.

- ➔ Selezionare la velocità di rotazione indicata sul disco (pagina 48).

### Il suono salta.

- ➔ Le vibrazioni causano salti. Collocare l'unità in un luogo stabile.
- ➔ Se il disco è sporco, pulirlo.
- ➔ Non utilizzare dischi graffiati.

### Il collegamento non è possibile con l'altoparlante Bluetooth che si vuole collegare.

- ➔ Spegnerne sia questa unità che il dispositivo Bluetooth una volta. Con entrambi accesi riprovare l'associazione.
- ➔ Spegnerne l'alimentazione di altri altoparlanti Bluetooth nel raggio di 10 metri. Verrà associato l'altoparlante Bluetooth più vicino.

### La connessione con l'altoparlante Bluetooth è riuscita, ma non si sente alcun suono di riproduzione o il suono si interrompe durante la riproduzione.

- ➔ Controllare il volume dell'altoparlante Bluetooth.
- ➔ Premere il pulsante PAIRING di questa unità per almeno sei secondi per disconnettere l'altoparlante Bluetooth una volta. Poi, riprovare l'associazione.
- ➔ Spegnerne questa unità e riaccenderla. Quindi, premere il pulsante PAIRING per riprovare l'associazione.

### Il collegamento con uno smartphone non è possibile.

- ➔ Questa unità funziona come un trasmettitore Bluetooth, e può inviare il suono agli altoparlanti Bluetooth. Poiché non funziona come ricevitore Bluetooth, non può essere collegata a uno smartphone.

## Specifiche

### Piatto giradischi

Sistema di trazione	Trasmissione a cinghia
Motore	Motore DC
Velocità di rotazione	33 1/3 rpm, 45 rpm
Variazione della velocità di rotazione	±2%
Wow & flutter	0,2% o meno
Rapporto SN	67 dB o superiore (pesato A, 20 kHz LPF)
Piatto	Alluminio pressofuso diametro 30 cm

### Braccetto

Tipo di braccetto	Braccetto dritto bilanciato staticamente
Lunghezza del braccio effettiva	223 mm
Campo di variazione di forza di tracciamento	0-5 g
Peso della cartuccia accettato	3,5-6,5 g

### Cartuccia

Tipo	VM (equivalente MM)
Tensione di uscita	3,5 mV (1 kHz, 5 cm/s)
Forza di tracciamento	3,5 ±0,5 g
Peso della cartuccia	5 ±0,3 g
Peso della conchiglia inclusa	10 g (compresi viti, dadi e fili)

- Una cartuccia di tipo Audio-Technica AT3600L VM è installata in questa unità.  
Nota: le cartucce tipo VM hanno le stesse caratteristiche delle cartucce di tipo MM.
- Modello della puntina di ricambio: Audio-Technica ATN3600L

### Tensione di uscita

PHONO EQ ON	149 mV (-16,5 dBV)
Prese di uscita	RCA

### Funzione Bluetooth

Versione Bluetooth	5.2 (DUAL MODE)
Classe di uscita	Class 2
Profilo supportato	A2DP
Codec	SBC

### Generali

Adattatore di alimentazione AC	
Ingresso	AC 100 V-AC 240 V, 50-60 Hz
Uscita	DC 12 V, 500 mA
Consumo	
Standby	0,2 W o meno
Acceso (START)	2,0 W o meno
Peso	4,9 kg
Temperatura di esercizio	da 5°C a 35°C
Dimensioni (L x A x P) (include le parti sporgenti)	

- Quando il coperchio antipolvere è chiuso  
420 x 117 x 356 mm
- Quando il coperchio antipolvere è aperto  
420 x 381 x 402 mm
- Quando il coperchio antipolvere è rimosso  
420 x 102 x 356 mm

- Dati relativi al funzionamento a 20 °C.

### Accessori inclusi

Tappeto di feltro	× 1
Adattatore 45 giri	× 1
Contrappeso	× 1
Conchiglia	× 1
Cartuccia Audio-Technica VM Type (doppio magnete) stereo (AT3600L) preinstallata	
Piatto	× 1
Coperchio antipolvere	× 1
Cerniere	× 2
Cavo audio	× 1
Alimentatore CA (GPE053A-V120050)	× 1
Manuale di istruzioni (questo documento)	× 1

- Per informazioni sulla garanzia, consultare la pagina 83.

- Le specifiche e l'aspetto sono soggetti a modifiche senza preavviso.
- Peso e dimensioni sono approssimativi.
- Le illustrazioni in questo manuale potrebbero differire leggermente dai modelli di produzione.

## BELANGRIJKE VEILIGHEIDSINSTRUCTIES



**CAUTION**  
**RISK OF ELECTRIC SHOCK**  
**DO NOT OPEN**



LET OP: LET OP: VERWIJDER HET DEKSEL (OF DE ACHTERKANT) NIET OM EEN ELEKTRISCHE SCHOK TE VOORKOMEN. BEVAT GEEN ONDERDELEN WAAR GEBRUIKERS AAN KUNNEN WERKEN. LAAT ONDERHOUD OVER AAN BEVOEGD ONDERHOUDSPERSONEEL.



Het bliksemsymbool in de driehoek waarschuwt de gebruiker voor gevaarlijke ongeïsoleerde spanning in de behuizing die mogelijk hoog genoeg is om een elektrische schok te veroorzaken.



De gelijkzijdige driehoek met uitroeptekens is bedoeld om de gebruiker te wijzen op belangrijke bedienings- of onderhoudsinstructies in de onderhoudshandleidingen voor dit apparaat.

**WAARSCHUWING: STEL DEZE TOEPASSING NIET BLOOT AAN REGEN OF VOCHT OM HET GEVAAR OP VUUR OF ELEKTRISCHE SCHOKKEN TE VOORKOMEN.**

### LET OP

- Verwijder nooit de externe behuizing of kast om de elektronica bloot te leggen. Bevat geen onderdelen waar gebruikers aan kunnen werken.
  - Als u problemen ondervindt met dit product, neem dan contact op met de leverancier waar u het apparaat heeft gekocht voor een serviceverwijzing. Gebruik het product niet voordat het is gerepareerd.
  - Als de bedieningselementen, instellingen of prestaties van procedures anders worden gebruikt dan in deze handleiding beschreven, kan dit leiden tot gevaarlijke blootstelling aan straling.
- 1) Lees deze instructies.
  - 2) Bewaar deze instructies.
  - 3) Let op alle waarschuwingen.
  - 4) Volg alle instructies op.
  - 5) Gebruik dit apparaat niet in de buurt van water.
  - 6) Alleen reinigen met een droge doek.
  - 7) Blokkeer geen ventilatieopeningen. Installeren volgens de instructies van de fabrikant.

- 8) Niet installeren naast warmtebronnen, zoals radiatoren, verwarmingsroosters, kachels of andere apparatuur (waar- onder versterkers) die warmte produceren.
- 9) Omzeil de veiligheidsvoorzieningen van een gepolariseerde of geaarde stekker niet. In sommige landen worden gepolariseerde stekkers gebruikt. Een gepolariseerde stekker heeft twee verschillend gevormde polen, waardoor de stekker niet verkeerd kan worden ingestoken. Een geaarde stekker heeft naast de twee polen een randcontact of extra pin voor aarde. De twee verschillende polen of het aardcontact zijn voor uw veiligheid. Als de meegeleverde stekker niet in het stopcontact past, raadpleeg dan een electricien om het stopcontact te vervangen.
- 10) Zorg dat er niet op het netsnoer kan worden getrapt, dat het kan worden beknelde of onder spanning kan komen te staan, vooral bij stekkers, contactdozen en het punt waar het snoer het apparaat verlaat.
- 11) Gebruik alleen verloopstukken of accessoires die door de fabrikant worden gespecificeerd.
- 12) Alleen gebruiken met de door de fabrikant gespecificeerde of bij het apparaat verkochte wagen, standaard, statief, beugel of tafel. Verplaats de wagen met het apparaat erop met beleid, om letsel door omvallen te voorkomen.
- 13) Maak de kabels van het apparaat los tijdens onweer of bij buitengebruikstelling voor langere tijd.
- 14) Laat al het onderhoud en reparaties over aan gekwalificeerd onderhoudspersoneel. Reparatie is vereist als het apparaat schade heeft opgelopen, bijvoorbeeld als het netsnoer of de stekker is beschadigd, als er vloeistof op is gemorst of als er voorwerpen op het apparaat zijn gevallen, als het apparaat is blootgesteld aan regen of vocht, niet normaal functioneert of is gevallen.



- Ook uitgeschakeld neemt het apparaat een geringe stroom op wanneer de POWER of STANDBY/ON schakelaar niet op ON staat.
- De stekker fungeert als hoofdschakelaar en dient altijd bereikbaar te zijn.
- Wees altijd voorzichtig met het afspeelniveau bij oortelefoons of hoofdtelefoons in combinatie met dit product. Excessieve geluidsdruk (volume) van oortelefoons of hoofdtelefoon kan leiden tot gehoorverlies.

### LET OP

- Stel dit apparaat niet bloot aan regen of spatten.
- Plaats geen met vloeistof gevulde voorwerpen zoals vazen op het apparaat.
- Plaats het apparaat niet in een afgesloten ruimte zoals een kast o.i.d.
- Plaats het apparaat dicht genoeg bij een stopcontact om snel de stekker uit te kunnen trekken in geval van nood.

### Model voor Europa

#### Voor Europese Gebruikers

#### Verwerking van elektrische en elektronische apparatuur en batterijen en/of accu's

- a) Alle elektrische/elektronische apparatuur en lege batterijen/accu's dient te worden gescheiden van het normale huisvuil en te worden ingeleverd bij door de overheid daartoe aangegeven locaties.
- b) Door elektrische/elektronische apparatuur en lege batterijen en/of accu's op de juiste manier af te voeren, draagt u bij aan het juiste gebruik van grondstoffen en voorkomt u een negatief effect op ons milieu en de volksgezondheid.
- c) Onjuiste verwerking van gebruikte elektrische/elektronische apparatuur en batterijen/accu's kan het milieu en de volksgezondheid ernstig schaden door de aanwezigheid van gevaarlijke stoffen in de apparatuur.
- d) De symbolen voor afgedankte elektrische en elektronische apparatuur (AEEA) met doorgekruiste klikocontainers geven aan dat u elektrische/elektronische apparaten en batterijen/accu's dient te scheiden van huishoudelijk afval en apart dient in te leveren. Wanneer een batterij of accu meer dan de gespecificeerde hoeveelheid lood (Pb), kwik (Hg) en/of cadmium (Cd) als aangegeven in de Richtlijn Batterijen (2006/66/EG, 2013/56/EU) dan worden deze symbolen voor chemische elementen aangegeven onder het WEEE symbool.
- e) Inlever- en verzamelplaatsen zijn voor eindgebruikers beschikbaar gesteld. Nadere informatie over het afvoeren van gebruikte elektrische/elektronische apparatuur en lege batterijen/accu's kan uw gemeente u geven en ook de leverancier waar u de apparatuur heeft aangeschaft.



Pb, Hg, Cd

## Nalevingsregels voor radiozender en interferentie

Dit product heeft de functie van breedbandzender en maakt gebruik van de 2,4-GHz-band.

Gebruikt frequentiebereik: 2402–2480 MHz

Maximaal uitgangsvermogen: Bluetooth® Klasse 2 (minder dan 2,5 mW)

Alleen gebruiken in het land waar het product is aangeschaft. Afhankelijk van het land kunnen beperkingen voor gebruik van Bluetooth draadloze techniek bestaan.

## Model voor EER (Europese Economische Ruimte)



TEAC Corporation verklaart hierbij dat het type radioapparatuur in overeenstemming is met de richtlijn 2014/53/EU en andere richtlijnen en commissieregelgeving.

De volledige tekst van de EU conformiteitsverklaring is beschikbaar op het volgende internetadres. Neem contact met ons op via e-mail.

<https://teacsupport.aqipa.com/>

TEAC Corporation  
1-47 Ochiai, Tama-shi, Tokyo, 206-8530, Japan

## Eisen voor blootstelling aan straling

Deze apparatuur voldoet aan de internationaal erkende regeling voor het blootstellen van personen aan radiogolven, die door een zender worden gegenereerd.

## Verklaring van overeenstemming

### Model voor EER (Europese Economische Ruimte)

Deze apparatuur voldoet aan EN 62479; Evaluatie van elektronische en elektrische apparatuur met betrekking tot stralingsbeperking voor elektromagnetische velden; de geharmoniseerde standaard van RICHTLIJN 2014/53/EU.

## Handelsmerken en auteursrechten

The Bluetooth® word mark and logos are registered trademarks owned by Bluetooth SIG, Inc. and any use of such marks by TEAC CORPORATION is under license.

Andere bedrijfsnamen, productnamen en logo's in dit document zijn handelsmerken of geregistreerde handelsmerken van hun respectieve eigenaars.

## Inhoud

Dank u voor het gebruik van TEAC. Lees deze handleiding aandachtig om dit apparaat zo goed mogelijk te kunnen gebruiken.

BELANGRIJKE VEILIGHEIDSLINSTRUCTIES.....	52
Handelsmerken en auteursrechten.....	53
Vóór gebruik.....	54
Aansluitingen.....	55
Namen en functies van onderdelen.....	55
De draaitafel voorbereiden.....	56
Stofkap.....	57
Omgaan met grammofoonplaten.....	57
Basisbediening.....	58
Het element verwisselen.....	59
Opmerking over draaitafelnaalden.....	59
Via Bluetooth®-luidsprekers luisteren.....	60
Problemen oplossen.....	61
Specificaties.....	61

## Vóór gebruik

### Meegeleverde accessoires

Controleer of de verpakking alle op pagina 61 vermelde onderdelen bevat. Neem contact op met de winkel waar u dit apparaat heeft gekocht als een van deze accessoires ontbreekt of tijdens transport is beschadigd.

### Voorzorgsmaatregelen vóór gebruik

- Plaats het apparaat op een vlakke ondergrond.
- Plaats geen objecten op de stofkap. Objecten op de kap kunnen storing veroorzaken als gevolg van trillingen of ze kunnen van de kap vallen, vooral tijdens afspelen.
- Plaats het apparaat niet in direct zonlicht of dicht bij een hittebron of in andere vergelijkbare situaties. Plaats het apparaat niet bovenop een versterker of andere apparatuur die meer warmte produceert dan het bedrijfstemperatuurbereik van dit apparaat. Hierdoor kan verkleuring, vervorming of kunnen defecten ontstaan.
- Omdat het apparaat tijdens gebruik warm kan worden moet u er voldoende ruimte omheen vrij laten voor ventilatie. Laat bij het installeren van dit apparaat enige ruimte (minstens 20 cm) tussen het apparaat en de wand en andere apparatuur om voldoende warmteafvoer mogelijk te maken.  
Laat bij plaatsing in een rek minstens 35 cm ruimte open aan de bovenkant en 10 cm aan de achterkant. Als er niet voldoende ruimte is kan zich hitte ontwikkelen, die zelfs kan resulteren in brand.
- VERPLAATS HET APPARAAT NIET TIJDENS AFSPELEN. Tijdens afspelen draait de plaat. Het apparaat tijdens afspelen niet optillen of verplaatsen. Hierdoor kan de grammofoonplaat, de naald, het element of het apparaat beschadigen.
- Verwijder altijd de plaat alvorens het apparaat te verplaatsen. Als het apparaat wordt verplaatst met een grammofoonplaat op de draaitafel kan de grammofoonplaat, de naald of het element worden beschadigd of kan er een defect optreden.
- Het voltage waarmee het apparaat wordt gevoed moet overeenkomen met het voltage dat op het achterpaneel wordt vermeld. Neem bij twijfel contact op met een elektricien.

### Onderhoud

Als het oppervlak van het apparaat vuil wordt, veeg dit dan schoon met een zachte doek, of gebruik verdunde milde zachte zeep. Laat het oppervlak van het apparaat volledig opdrogen alvorens het te gebruiken.

- Gebruik geen chemische reinigingsdoekjes, oplosmiddel of soortgelijke substanties, omdat deze het oppervlak van het apparaat kunnen beschadigen.

#### LET OP

Trek voor uw veiligheid vóór het schoonmaken de stekker uit het stopcontact.

### Gebruik van de TEAC International Site

U kunt updates voor dit apparaat downloaden vanaf de TEAC International Site:

<https://teac.jp/int/>

Klik op "Language" rechtsboven op de pagina en selecteer het gewenste land of de gewenste regio om een pagina in de betreffende taal te openen.

## Aansluitingen

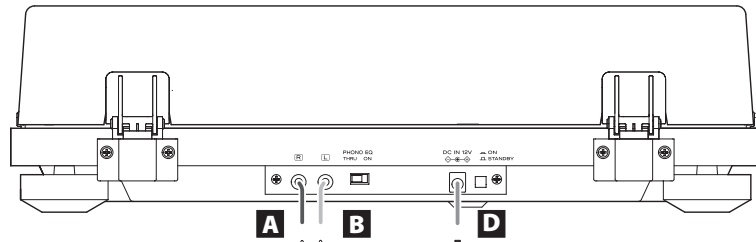

Als PHONO EQ is ON

Aansluiten op lijn-ingangen van versterker, etc.

Als PHONO EQ is THRU

Aansluiten op phono-ingangen van versterker, etc.



### ⚠ Voorzorgsmaatregelen voor het aansluiten

- Steek de stekker van het apparaat niet in het stopcontact voordat u alle aansluitingen heeft voltooid.
- Lees de handleidingen van de apparatuur waarmee u aansluitingen tot stand brengt zorgvuldig en volg de instructies op bij het realiseren van de aansluitingen.

### A Analoge audio-uitgangen (L/R)

Deze verzenden analoge audiosignalen.

De instelling van de schakelaar PHONO EQ wijzigt het type uitgangssignaal.

Gebruik de meegeleverde audiokabels (of in de handel verkrijgbare audiokabels) om op analoge ingangen (LINE, PHONO, etc.) van andere apparatuur aan te sluiten.

RCA audiokabel



### B Schakelaar PHONO EQ (audio-uitgang instelling)

#### ON

Signalen die zijn versterkt door de ingebouwde phono-toonregelingsversterker worden weergegeven via de analoge audio-uitgangen (L/R).

#### THRU

Het signaal van het MM-element wordt direct via de analoge audio-uitgangen (L/R) weergegeven.

Gebruik dit bij aansluiting op apparatuur met PHONO-ingangen.

- Bij aflevering vanaf de fabriek is dit ingesteld op ON.

#### LET OP

Indien ingeschakeld en aangesloten op de PHONO-ingangen van bijvoorbeeld een versterker kan de weergave via luidsprekers en hoofdtelefoons zeer luid zijn, wat de apparatuur of uw gehoor kan beschadigen.

### C DC-ingang

Voltooi eerst alle andere aansluitingen en sluit dan de meegeleverde netadapter op deze ingang aan.

Controleer of de stekker van de netadapter in het stopcontact is gestoken.

- Gebruik geen andere netadapter dan de meegeleverde.

⚠ **Zorg dat het netsnoer wordt aangesloten op een stopcontact dat het juiste voltage levert. Aansluiten op een stopcontact dat het verkeerde voltage levert kan brand of elektrische schokken veroorzaken.**

⚠ **Houd de stekker vast als het snoer in het stopcontact wordt gestoken of eruit wordt getrokken. Trek nooit met kracht aan het netsnoer.**

⚠ **Trek de stekker uit het stopcontact als u het apparaat voor langere tijd niet gaat gebruiken.**

### D Toets STANDBY/ON

Druk op de toets STANDBY/ON om het apparaat in te schakelen of op standby te zetten.

## Namen en functies van onderdelen

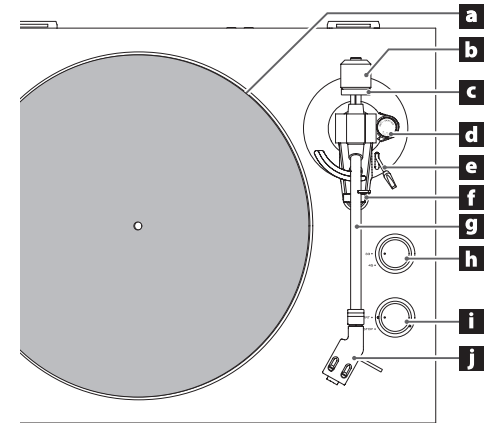

### a Draaitafelplateau

Plaats grammofoonplaten gecentreerd op het draaitafelplateau.

### b Contragewicht

### c Ring voor aanpassing volgkracht

### d Anti-skatingdraaiknop

### e Armlifthendel

Hiermee brengt u de punt van de naald omhoog en omlaag. We adviseren het gebruik van de armlifthendel om beschadiging van grammofoonplaten en naalden te voorkomen. Dit werkt veiliger en stabielere dan de naald met de hand plaatsen.

### f Armhouder

Hier rust de draaitafelarm op. Beweeg de beugel voorzichtig naar rechts om de draaitafelarm vrij te maken, alvorens een grammofoonplaat af te spelen.

### g Draaitafelarm

### h Toerental instelknop

Stel het juiste toerental (RPM) voor de grammofoonplaat in.

### i Draaiknop START/STOP draaitafel

### j Elementhouder

## De draaitafel voorbereiden

Zet het apparaat op standby tijdens de installatie (D op pagina 55).

### 1 Plaats het op een vlakke ondergrond.

Omdat de hoogte van de voeten van het apparaat niet kan worden aangepast moet het op een vlakke ondergrond worden geplaatst.

### 2 Installeer het draaitafelplateau.

Hou het draaitafelplateau boven de middenas en installeer deze.

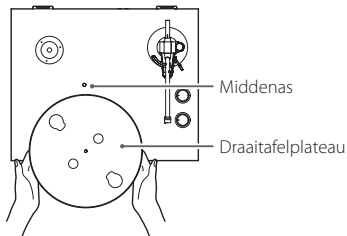

### 3 Sla de snaar om de motorpoelie.

De rubber snaar bevindt zich rond de subschotel. Trek met uw vinger de rubber snaar door de ronde opening en lus deze om de motorpoelie.

- Zorg dat het rubber niet wordt gedraaid.
- Draai het draaitafelplateau verschillende keren rond om te zorgen dat de rubber snaar goed zit.

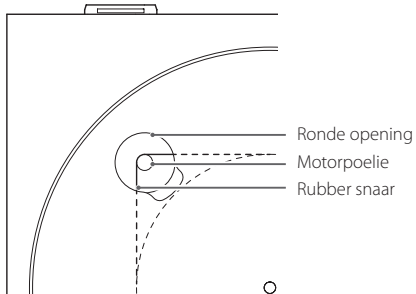

### 4 Plaats de vilten mat op het draaitafelplateau.

Plaats de meegeleverde vilten mat vóór gebruik op het draaitafelplateau.

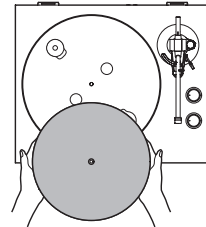

### 5 Installeer het contragewicht.

Draai het contragewicht met de klok mee op het uiteinde van de draaitafelarm om het vast te maken.

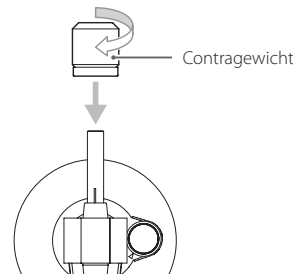

### 6 Installeer de elementhouder.

Installeer de elementhouder aan het uiteinde van de draaitafelarm en draai de moer aan om de elementhouder vast te maken.

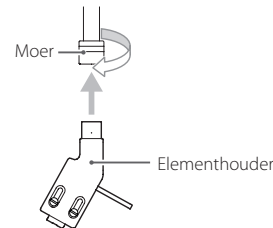

## De draaitafelarm balanceren en de volgkracht aanpassen

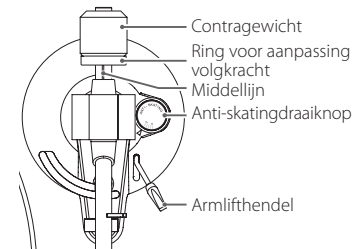

### 1 Zet de anti-skatingdraaiknop op nul.

### 2 Beweeg de armbeugel voorzichtig naar rechts om de draaitafelarm vrij te maken.

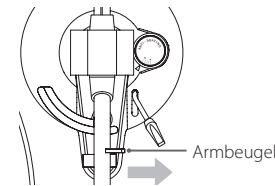

### 3 Breng de armlifthendel omhoog en verplaats de draaitafelarm enigszins naar links.

### 4 Breng de armlifthendel omlaag.

### 5 Draai aan het contragewicht en stel dit zo in dat de draaitafelarm horizontaal is.

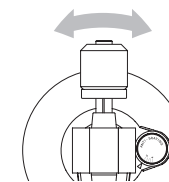

- Verwijder vóór het aanpassen de beschermkap van de elementnaald.
- Laat de naald van het element geen contact maken met het apparaat.

### 6 Breng de draaitafelarm terug in de oorspronkelijke positie en beweeg de armbeugel naar links om de arm te vergrendelen.

### 7 Draai aan de ring om de volgkracht aan te passen zodat de middellijn gelijk ligt met 0 op de schaal.

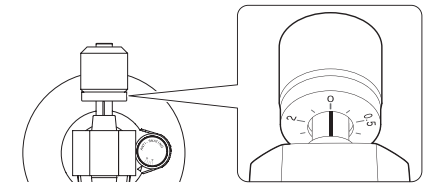

- Zorg dat het contragewicht niet draait.

### 8 Draai het contragewicht zo dat de ring voor aanpassing van de volgkracht overeenkomt met de volgkracht die voor het element wordt gespecificeerd.

- Draai aan 0 in de richting van 0,5 en 1.
- De volgkracht van het meegeleverde element is 3,5 g. Draai voor 3,5 g volgkracht het contragewicht één keer volledig tegen de klok in rond, zodat de ring voor aanpassing van de volgkracht van 0 passeert en draai deze dan verder totdat 1 tegenover de de middellijn staat. (Draai aan het gewicht, niet aan de ring.)

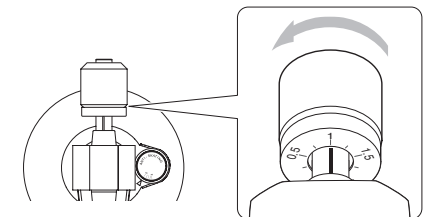



## 9 Pas de anti-skatingdraaiknop aan.

Stel deze bij benadering in op dezelfde waarde als de volgkracht. Stel vervolgens, terwijl u een plaat afspeelt (zie pagina 58), de positie zodanig in dat het volume links en rechts gelijk is.

Het voorbeeld in de illustratie hieronder toont een volgkrachtinstelling van 3,5 g.

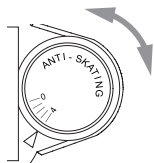

### LET OP

Afhankelijk van de conditie van een grammofoonplaat kan het volume links en rechts ongelijk worden en kan overspringen optreden.

Probeer in dergelijke gevallen de volgende aanpassingen te maken.

#### Als het geluid terug springt (de naald springt terug)

Draai de anti-skatingknop iets lager.

#### Als het geluid naar voren springt (de naald springt naar voren)

Draai de anti-skatingknop iets hoger.

## Stofkap

### De stofkap bevestigen

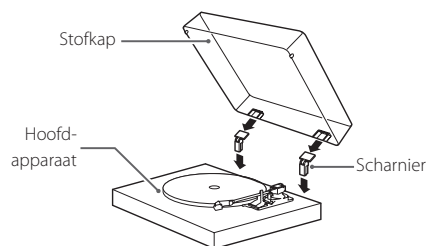

#### 1 Steek de scharnieren volledig in de scharnierhouders aan de linker en rechter achterkant van het hoofdapparaat.

#### 2 Breng de bovenkanten van de scharnieren op één lijn met de scharnierhouders van de stofkap en schuif deze erin.

- Sluit de stofkap tijdens afspelen. Hiermee wordt haperen door onbedoeld contact voorkomen en wordt externe geluidsdruk geblokkeerd, waardoor er minder snel bijgeluiden optreden.
- Niet openen of sluiten als er een grammofoonplaat wordt afgespeeld. Hierdoor kan de naald bijvoorbeeld gaan haperen.
- Houd de kap zoveel mogelijk gesloten om stof te weren.

### De stofkap verwijderen

Houd de stofkap aan beide kanten vast en wil deze langzaam omhoog om te verwijderen uit de scharnieren van het apparaat. Verwijder vervolgens de scharnieren van de stofkap.

### De stofkap openen en sluiten

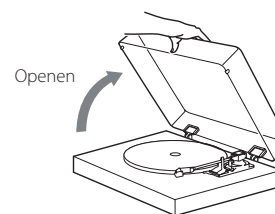

#### Openen

Houd de voorkant van de stofkap vast en heel deze voorzichtig open totdat hij stuit.

De stofkap blijft in deze positie openstaan.

#### Sluiten

Laat de stofkap voorzichtig zakken tot deze is gesloten.

**⚠ Voortkom dat uw vinger klem komt te zitten, bijvoorbeeld bij het openen en sluiten van de stofkap.**

## Omggaan met grammofoonplaten

### Grammofoonplaten vasthouden

Vermijd het aanraken van de groeven als een grammofoonplaat uit de hoes wordt gehaald en wordt vastgehouden. Houd de grammofoonplaat vast bij het etiket en aan de zijkant of met beide handen aan de zijkanten.

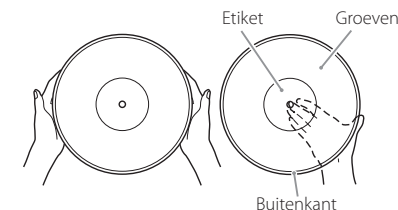

### Reinigen

- Vingerafdrukken en vuil op een grammofoonplaat kunnen ruis en het haperen van het geluid veroorzaken, maar ook de plaat zelf en de naald beschadigen. Gebruik in de handel verkrijgbare platenreiniger om grammofoonplaten te reinigen. Gebruik geen oplosmiddel of andere vloeistoffen dan platenreiniger. Dergelijke chemicaliën kunnen het oppervlak van de plaat beschadigen.
- Veeg over het oppervlak van de grammofoonplaat met de platenreiniger in een ronde beweging in de richting van de groeven.



### Voorzorgsmaatregelen

- Bewaar grammofoonplaten niet op plaatsen die blootstaan aan direct zonlicht of die uitzonderlijk heet of vochtig zijn. Als een grammofoonplaat aan dergelijke condities wordt blootgesteld kan deze vervormen, beschimmelen of op een andere manier schade oplopen.
- Grammofoonplaten niet op elkaar stapelen of onder zware objecten plaatsen. Grammofoonplaten niet voor langere tijd schuin bewaren. Hierdoor kan vervorming of andere schade ontstaan.
- Zorg dat de groeven niet in direct contact komen met harde objecten. Hierdoor kunnen krassen ontstaan.
- Bewaar een grammofoonplaat na afspelen altijd in de hoes. Een onbeschermde grammofoonplaat kan vervormen of er kunnen krassen op komen.
- Gebruik geen platen met krassen.

## Grammofonplaten afspelen

- Verwijder de beschermkap alvorens het apparaat te gebruiken.

- 1 Druk op de toets **STANDBY/ON** aan de achterkant van het apparaat om het in te schakelen.**

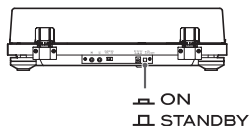

- 2 Open de stofkap langzaam.**

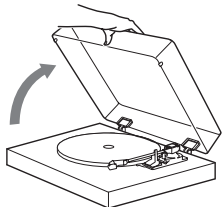

- ⚠ Voortkom dat uw vinger klem komt te zitten, bijvoorbeeld bij het openen en sluiten van de stofkap.**

- 3 Plaats een grammofonplaat op het draaitafelplateau.**

Gebruik bij het afspelen van een 45-toeren-single met een groot middengat de meegeleverde adapter.

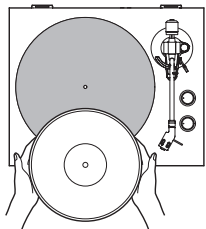

- 4 Stel het juiste toerental (RPM) voor de grammofonplaat in.**

Het toerental kan worden ingesteld op 33 1/3 of 45 RPM (omwentelingen per minuut).

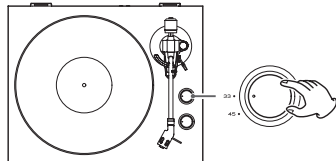

- 5 Draai de draaiknop **START/STOP** naar **START** om de draaitafel te starten.**

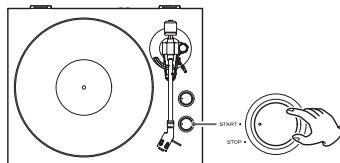

- Als de draaiknop **START/STOP** naar **START** wordt gedraaid begint de draaitafel te draaien en de blauwe LED gaat branden.

- 6 Beweeg de armbegel voorzichtig naar rechts om de draaitafelarm vrij te maken.**

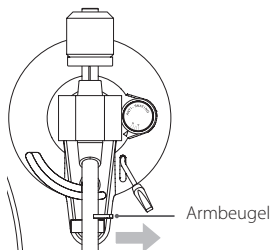

- 7 Breng de armlifhendel omhoog.**

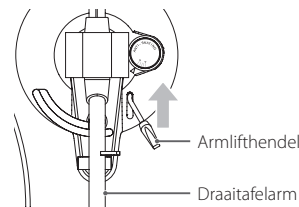

- De armlifhendel kan ook omlaag blijven, waarbij de draaitafelarm handmatig boven de grammofonplaat kan worden gebracht.

- 8 Breng de draaitafelarm naar de rand van de grammofonplaat of naar de track vanaf waar u met afspelen wilt starten.**

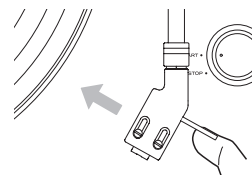

- 9 Gebruik de armlifhendel om de draaitafelarm omlaag te brengen.**

De draaitafelarm verlaagt langzaam tot de naald op de plaat terechtkomt en het afspelen begint.

- Sluit de stofkap tijdens afspelen. Hiermee worden bijgeluiden verminderd, wordt haperen door onbedoeld contact voorkomen en wordt externe geluidsdruk geblokkeerd.

- ⚠ Plaats geen objecten op de stofkap.**

### LET OP

- Raak tijdens afspelen de draaitafelarm of de draaiende grammofonplaat niet aan. Hierdoor kan de punt van de naald beschadigen en kunnen er krassen op de grammofonplaat komen.
- Stop het draaien van het draaitafelplateau niet geforceerd tijdens afspelen. Omdat dit product geen draaitafel is die ontworpen is voor DJ's (direct drive), kan hierdoor een defect ontstaan.

Als het geluidsvolume tijdens het afspelen van een grammofonplaat te hoog is, kunnen trillingen van de luidsprekers door de naald worden opgepikt, waardoor feedback ontstaat. Als dit gebeurt, verlaag dan het volume van de versterker.

## Als het afspelen is voltooid

- 1 Breng de armlifhendel omhoog of til de elementhouder aan de haak op en breng de draaitafelarm naar de rustpositie.**

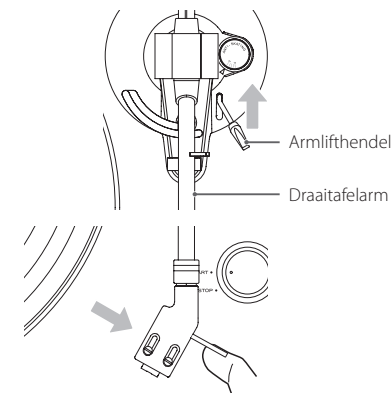

- 2 Draai de draaiknop **START/STOP** naar **STOP** om de draaitafel te stoppen.**

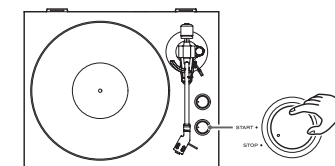

- Als de draaitafel stopt gaat de blauwe LED uit.

## Het element verwisselen

Verwijder voor het verwisselen van het element eerst de elementhouder van de draaitafelarm.

- We adviseren om de beschermkap op de elementnaald te plaatsen alvorens deze taak uit te voeren.

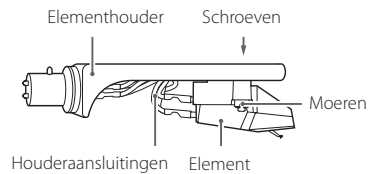

### 1 Maak de aansluitingen van de elementhouder los van het element.

### 2 Maak de schroeven los en verwijder het element.

### 3 Maak het nieuwe element vast en draai de schroeven aan.

Zie de onderstaande illustratie voor de positie van de schroeven als deze worden bevestigd.

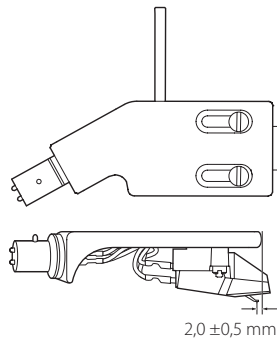

### 4 Sluit de aansluitingen van de elementhouder aan op het element.

- De signalen en kleuren van de elementaansluitingen worden hieronder weergegeven.

Signaal	Kleur
Linker kanaal +	Wit
Linker kanaal -	Blauw
Rechter kanaal +	Rood
Rechter kanaal -	Groen

### 5 Balanceer de draaitafelarm en pas de volgkracht aan.

Volg de aanwijzingen in volgende aanwijzingen in "De draaitafelarm balanceren en de volgkracht aanpassen" op pagina 56.

## Opmerking over draaitafelnaalden

- Grammofoonnaalden zijn precisieonderdelen die voorzichtig moeten worden behandeld, om verbuigen of beschadiging van de punt te voorkomen. Als een naald verbogen of beschadigd raakt, kan deze wellicht de geluidsgroeven niet meer nauwkeurig volgen en kunnen grammofoonplaten worden beschadigd of kunnen er andere defecten optreden.
- Gebruik als een naald vuil wordt naaldreiniger of een vergelijkbaar product om de naald te reinigen.

### De naald vervangen

Een grammofoonnaald is versleten na 400 draaiuren. Hierna wordt de geluidskwaliteit slechter en kunnen de grammofoonplaten beschadigd raken. Vervang de naald door een type dat door ons wordt geadviseerd voordat deze versleten is.

#### LET OP

- Schakel voordat u de naald vervangt dit apparaat en de versterker uit. Als u dit niet doet, kunnen er onverwachte luide geluiden worden weergegeven die de luidsprekers kunnen beschadigen.
- Zorg dat u uw hand niet bezeert of het apparaat beschadigt.
- Pas op dat kinderen niet per ongeluk naalden inslikken.
- Bedenk dat vervormde naalden, bijvoorbeeld veroorzaakt door onjuist gebruik of een externe oorzaak, niet onder de garantie vallen.

#### Vervangende naald (apart leverbaar):

Audio-Technica ATN3600L

Volg voor vervanging de instructies in de handleiding van de vervangende naald.

Dit apparaat heeft een Bluetooth-zender die draadloos geluid naar Bluetooth-luidsprekers kan verzenden.

### 1 Druk op de toets **STANDBY/ON** aan de achterkant van het apparaat om het in te schakelen.

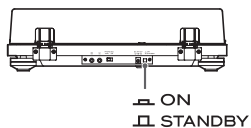

### 2 Koppel en verbind de Bluetooth-luidsprekers.

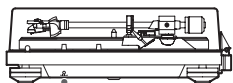

PAIRING  
Toets PAIRING

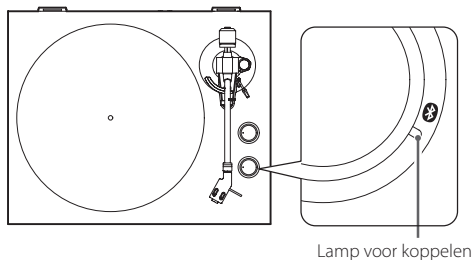

Lamp voor koppelen

#### Bluetooth-luidsprekers koppelen

Koppelen van dit apparaat met een andere Bluetooth-luidspreker is vereist wanneer u de eerste keer verbinding maakt met die Bluetooth-luidspreker.

- 1) Druk op de toets PAIRING op dit apparaat om de verbingsmodus te starten.  
De lamp voor koppelen knippert langzaam.
- 2) Houd de toets PAIRING nu minstens twee seconden vast om de koppelmodus in te schakelen.  
De lamp voor koppelen knippert snel.
- 3) Schakel nádat dit apparaat in koppelmodus gaat de Bluetooth-luidspreker ook in koppelmodus.

Als dit apparaat en de Bluetooth-luidspreker zijn verbonden, stopt de lamp voor koppelen met knipperen en blijft branden.

- Raadpleeg de bedieningshandleiding van de Bluetooth-luidspreker voor gebruiksinformatie.
- Het koppelen kan even duren afhankelijk van de aangesloten Bluetooth-luidspreker.
- Dit apparaat maakt verbinding met de dichtstbijzijnde Bluetooth-luidspreker. Als er gedurende ongeveer vijf minuten geen Bluetooth-luidspreker wordt gevonden, wordt de Bluetooth standby-modus ingeschakeld en dooft de lamp voor koppelen.

#### Bluetooth-luidsprekers verbinden die al zijn gekoppeld

Druk op de toets PAIRING op dit apparaat om de verbingsmodus te starten.  
De lamp voor koppelen knippert langzaam.

Als dit apparaat en de Bluetooth-luidspreker zijn verbonden, stopt de lamp voor koppelen met knipperen en blijft branden.

- Plaats bij het verbinding maken met een Bluetooth-luidspreker andere Bluetooth-luidsprekers en ontvangende apparaten op minstens 10 meter afstand van dit apparaat of schakel ze uit.

### 3 Een grammofonplaat afspelen.

- Bluetooth-verbinding is ook mogelijk tijdens het afspelen van een grammofonplaat.
- Pas indien nodig het volume van de Bluetooth-luidspreker aan.
- Het geluidsvolume kan niet met dit apparaat worden aangepast.
- Druk om een verbinding te beëindigen minstens zes seconden op de toets PAIRING op dit apparaat om de Bluetooth standby-modus te activeren of om dit apparaat uit te schakelen.
- Als de toets PAIRING langer dan 10 seconden wordt ingedrukt, knippert de lamp voor koppelen en alle bestaande koppelingen met andere apparaten worden beëindigd.

#### LET OP

Wanneer u dit apparaat niet zult gebruiken, druk de toets PAIRING minstens zes seconden in om de Bluetooth-verbinding te beëindigen. Controleer vervolgens dat het lamp voor koppelen is uitgeschakeld.

## Problemen oplossen

Als u een probleem met dit apparaat ervaart, controleer dan eerst de volgende onderdelen alvorens service aan te vragen. Er kan ook een andere oorzaak voor het probleem zijn dan dit apparaat. Controleer ook of de aangesloten apparaten op de juiste manier worden gebruikt.

Als er nog steeds niet correct werkt, neem dan contact op met de leverancier waar u het apparaat heeft gekocht.

### Geen stroom.

- ➔ Controleer of de netadapter in het stopcontact is gestoken. Druk vervolgens op de toets STANDBY/ON om het apparaat in te schakelen (pagina 55).

### Er wordt geen geluid voortgebracht.

- ➔ Zet bij aansluiten van de analoge audio-uitgangen van dit apparaat op de analoge audioingangen van een versterker of andere apparatuur de schakelaar PHONO EQ (instelling audioingang) op ON (pagina 55).

### Afspelen is niet mogelijk; er is ruis te horen.

- ➔ Controleer of het witte plastic kapje van de naald is verwijderd.
- ➔ Vingerafdrukken en vuil op een grammofoonplaat kunnen ruis en het haperen van het geluid veroorzaken. Gebruik in de handel verkrijgbare platenreiniger om grammofoonplaten te reinigen (pagina 57).
- ➔ Reinig de naald (pagina 59).
- ➔ Als de naald is versleten, vervang deze dan (pagina 59).
- ➔ Plaats dit apparaat zover mogelijk van TV's, magnetrons en andere apparatuur die elektromagnetische golven uitzendt.

### De toonhoogte is niet correct.

- ➔ Selecteer het toerental aangegeven op de plaat (pagina 58).

### Het geluid haperet.

- ➔ Trillingen kunnen haperingen veroorzaken. Plaats dit apparaat op een stabiele locatie.
- ➔ Als de plaat verontreinigd is, veeg deze dan schoon.
- ➔ Gebruik geen grammofoonplaten met krassen.

### Het is niet mogelijk verbinding te maken met de Bluetooth-luidspreker die ik wil gebruiken.

- ➔ Schakel dit apparaat en het andere Bluetooth-apparaat één keer uit en weer in. Schakel ze beide in en probeer opnieuw te koppelen.
- ➔ Schakel andere Bluetooth-luidsprekers uit die zich binnen een afstand van 10 meter bevinden. Er wordt met de dichtstbijzijnde Bluetooth-luidspreker gekoppeld.

### Verbinden met de Bluetooth-luidspreker is gelukt, maar ik hoor geen afspiegelgeluid of het geluid wordt onderbroken tijdens het afspelen.

- ➔ Controleer het volume van de Bluetooth-luidspreker.
- ➔ Druk minstens zes seconden de toets PAIRING op dit apparaat in om de Bluetooth-luidspreker één keer los te koppelen. Probeer opnieuw te koppelen.
- ➔ Schakel dit apparaat uit en weer in. Druk daarna op de toets PAIRING om opnieuw te koppelen.

### Verbinden met de smartphone is niet mogelijk.

- ➔ Dit apparaat werkt als een Bluetooth-zender en kan geluid naar Bluetooth-luidsprekers verzenden. Omdat het niet als Bluetooth-ontvanger werkt, kan het niet worden verbonden met een smartphone.

## Specificaties

### Draaitafelplateau

Aandrijving	Snaaraandrijving
Motor	Gelijkstroommotor
Toerental	33 1/3 rpm, 45 rpm
Toerental variatie	±2 %
Wow en flutter	0,2 % of lager
Signaal/ruisverhouding	67 dB of hoger (A-gewogen, 20 kHz LPF)
Draaitafel	Gegoten aluminium, 30 cm diameter

### Draaitafelarm

Type arm	Rechte draaitafelarm met statische balans
Effectieve armlengte	223 mm
Variatiebereik volgkracht	0–5 g
Toegestaan gewicht element	3,5–6,5 g

### Element

Type	VM (equivalent van MM)
Uitgangsvoltage	3,5 mV (1 kHz, 5 cm/s)
Volgkracht	3,5 ±0,5 g
Gewicht element	5 ±0,3 g
Inclusief gewicht elementhouder	10 g (inclusief schroeven, moeren en bedrading)

- In dit apparaat is een Audio-Technica AT3600L VM Type element geïnstalleerd.  
Opmerking: Elementen van het type VM hebben dezelfde eigenschappen als type MM elementen.
- Type vervangende naald: Audio-Technica ATN3600L

### Uitgangsvoltage

PHONO EQ ON	149 mV (–16,5 dBV)
Uitgangen	RCA

### Bluetooth-functie

Bluetooth-versie	5.2 (DUAL MODE)
Uitvoerklasse	Class 2
Ondersteunde profiel	A2DP
Codecs	SBC

### Algemeen

Vermogen netadapter	
Ingang	AC 100–240 V, 50–60 Hz
Uitgang	DC 12 V, 500 mA
Opgenomen vermogen	
Standby	0,2 W of minder
On (START)	2,0 W of minder
Gewicht	4,9 kg
Temperatuurbereik voor gebruik	5 °C tot 35 °C
Afmetingen (B × H × D, inclusief uitstekende delen)	
Stofkap gesloten	420 × 117 × 356 mm
Stofkap open	420 × 381 × 402 mm
Stofkap verwijderd	420 × 102 × 356 mm

- Prestatiegegevens zijn gespecificeerd bij 20 °C.

### Meegeleverde accessoires

Viltmat	× 1
45 RPM adapter	× 1
Contragewicht	× 1
Elementhouder	× 1
Geleverd met Audio-Technica VM Type (dual magnet) stereo element (AT3600L)	
Draaitafelplateau	× 1
Stofkap	× 1
Scharnieren	× 2
Audiokabel	× 1
Netadapter (GPE053A-V120050)	× 1
Gebruikershandleiding (dit document)	× 1
Zie pagina 83 voor informatie over de garantie.	

- Specificaties en uiterlijk kunnen worden gewijzigd zonder voorafgaande kennisgeving.
- Gewicht en afmetingen zijn benaderingen.
- Afbeeldingen in deze gebruikershandleiding kunnen enigszins afwijken van de productiemodellen.

## VIKTIGA SÄKERHETSINSTRUKTIONER



**CAUTION**  
**RISK OF ELECTRIC SHOCK**  
**DO NOT OPEN**



OBS: FÖR ATT MINSKA RISKEN FÖR ELSTÖTAR TA INTE BORT SKYDDET (ELLER BAKSIDAN). INGA DELAR INUTI SOM ANVÄNDAREN KAN REPARERA. LÅT KVALIFICERADE SERVICETEKNIKER UTFÖRA ALLT SERVICEARBETE.

Den lysande lampan med pilsymbol inom en liksidig triangel är avsedd för att varna användaren för närvaro av oisolerad "farlig spänning" inom produktens hölje som kan ha en betydande storlek för att skapa risk för elstötar för personer.



Utropstecknet inom den liksidiga triangeln är avsedd till att varna användaren för närvaro av viktiga drift- och underhållsanvisningar (service) i handboken som medföljer enheten.



**WARNING: FÖR ATT MINSKA RISKEN FÖR BRAND ELLER ELSTÖTAR, UTSÄTT INTE ENHETEN FÖR REGN ELLER FUKT.**

### FÖRSIKTIGHET

- Ta inte bort det externa höljet eller skåpet för att utsätta elektroniken. Det finns inga delar inuti som användaren kan reparera.
  - Om du upplever problem med denna produkt skall du kontakta butiken där du köpte enheten för service. Använd inte produkten tills den har reparerats.
  - Användning av kontroller eller justering eller prestanda av procedurer annat än som specificeras här kan leda till farlig utsättning för strålning.
- 1) Läs dessa anvisningar.
  - 2) Behåll dessa anvisningar.
  - 3) Följ alla varningar.
  - 4) Följ alla anvisningar.
  - 5) Använd inte enheten nära vattnet.
  - 6) Rengör den endast med en torr trasa.
  - 7) Blockera inga ventilationsöppningar. Installera i enlighet med tillverkarens anvisningar.
  - 8) Installera den inte i närheten av värmekällor som element, värmeblock, kaminer eller andra enheter (inklusive förstärkare) som producerar värme.

- 9) Gör inte emot säkerhetsanordningen med polariserad kontakt eller jordningskontakt. En polariserad kontakt har två blad, en bredare än den andra. En jordningskontakt har två blad och en tredje jordningspinne. Den breda bladen eller den tredje pinnen är där för din säkerhet. Om den medföljande kontakten inte passar till ditt uttag, prata med en elektriker för att byta det gamla uttaget.
- 10) Skydda strömkablar från att böjas eller spricka främst i närheten av kontakter, vanliga fästen i punkten där de kommer ut från enheten.
- 11) Använd endast tillbehör/accessoarer som specificeras av tillverkaren.
- 12) Använd endast tillsammans med vagnen, ståndet, trefoten, bricka eller bordet som specificeras av tillverkaren eller som säljs med enheten. Om det används en vagn, var försiktig när du flyttar vagnen/enheten i kombination för att undvika skador vid vältning.
- 13) Koppla från denna enhet med åsken eller om du inte använder den över en längre tid.
- 14) Låt service utföra av kvalificerad servicepersonal. Service behövs när enheten har på något sätt skadats som till exempel att strömsladden- eller kontakten är skadad, att det har spillts ut vätska eller om det har fallit i föremål i enheten, enheten har varit utsatt för regn eller fukt, fungerar inte normalt eller har tappats.



- Apparaten drar nominella icke-operativ ström från vägguttaget med dess POWER eller STANDBY/ON-knappen inte i ON-läge.
- Nätkontakten används som fränkopplingsenhet och fränkopplingsenheten ska vara driftsduglig.
- Försiktighet bör iaktas vid användning av öronsnäckor eller hörlurar med produkten eftersom överdrivet ljudtryck (volym) från öronsnäckor eller hörlurar kan orsaka hörselskador.



### FÖRSIKTIGHET

- Utsätt inte denna apparat för dropp eller stänk.
- Ställ inga föremål som innehåller vätska, t.ex. vaser, på apparaten.
- Installera inte apparaten i ett slutet utrymme såsom en bokhylla eller liknande.
- Apparaten ska placeras tillräckligt nära vägguttaget så att du lätt kan nå nätsladden när som helst.

### Modell för Europa

#### För kunder i Europa

#### Kassering av elektrisk och elektronisk utrustning och batterier och/eller ackumulatörer

- a) Alla elektriska/elektroniska produkter och förbrukade batterier/ackumulatörer bör kasseras separat från hushållsavfall, helst via insamlingsanläggningar som bestämts av regeringen eller lokala myndigheter.
- b) Genom att kassera elektriska/elektroniska produkter och förbrukade batterier/ackumulatörer på rätt sätt hjälper du till att spara värdefulla resurser och förhindrar eventuella negativa effekter på människors hälsa och på miljön.
- c) Felaktig kassering av avfall från elektriska/elektroniska produkter och batterier/ackumulatörer kan få allvariga effekter på miljön och människors hälsa. Detta på grund av förekomsten av farliga ämnen i utrustningen.
- d) Symboler som visar en överstruken soptunna indikerar att elektrisk/elektronisk utrustning och batterier/ackumulatörer måste samlas och kasseras separat från hushållsavfallet.  
Om ett batteri eller ackumulatör innehåller mer än de specificerade värdena av bly (Pb), kvicksilver (Hg) och/eller kadmium (Cd) enligt definitionen i batteridirektivet (2006/66/EG, 2013/56/EU), kommer de kemiska symbolerna för dessa element visas under WEEE symbolen.  
  
  
**Pb, Hg, Cd**
- e) Återlämnings- och insamlingsystem finns tillgängliga för slutanvändare. För mer detaljerad information om avfallshantering av gammal elektrisk/elektronisk utrustning och förbrukade batterier/ackumulatörer, var god kontakta din kommun, renhållningsverket eller den butik där du köpte utrustningen.

## Överensstämmelse av radiosändaren och gränssnitt

Denna produkt innehåller en bredbandsändare för 2,4 GHz-bandet.

Frekvensområde: 2402–2480 MHz

Maximal uteffekt: Bluetooth® Klass 2 (mindre än 2,5 mW)

Använd vänligen endast i det landet där du köpte produkten.

Beroende av landet kan det finnas begränsningar i användning av trådlös Bluetooth-teknologi.

## Modell för EEA (Europeiskt ekonomiskt område)



Härmed förklarar TEAC Corporation att denna typ av radioutrustning överensstämmer med direktivet 2014/53/EU och andra direktiv och Kommissionens regleringar.

Den fullständiga texten av EU-försäkran om överensstämmelse finns tillgänglig på följande webbadress. Kontakta oss via e-post. <https://teacsupport.aqipa.com/>

TEAC Corporation

1-47 Ochiai, Tama-shi, Tokyo, 206-8530, Japan

## Krav på utsättande för strålning

Denna utrustning uppfyller föreskrifterna som gäller internationellt och reglerar mänsklig utsättande för radiovågar som genereras genom sändaren.

## Försäkran om överensstämmelse

### Modell för EEA (Europeiskt ekonomiskt område)

Denna utrustning överensstämmer med EN 62479: Värdering av elektronisk och elektrisk utrustning relaterad till begränsningar för mänsklig utsättande för elektromagnetiska fält, den harmoniserade standarden av DIREKTIVET 2014/53/EU.

## Varumärken och upphovsrätt

The Bluetooth® word mark and logos are registered trademarks owned by Bluetooth SIG, Inc. and any use of such marks by TEAC CORPORATION is under license.

Andra företagsnamn, produktnamn och logotyper i detta dokument är varumärken eller registrerade varumärken som tillhör sina respektive ägare.

## Innehåll

Tack för att du har valt TEAC. Läs noggrant denna bruksanvisning, för att få ut enhetens bästa prestanda.

VIKTIGA SÄKERHETSINSTRUKTIONER.....	62
Varumärken och upphovsrätt .....	63
Före användning .....	64
Anslutningar .....	65
Namn/funktion på enhetens delar.....	65
Förbereda skivspelaren.....	66
Dammskydd .....	67
Hantera skivor.....	67
Grundläggande användning .....	68
Byta patron .....	69
Anmärkning om skivstylusar.....	69
Lyssna med Bluetooth®-högtalare .....	70
Felsökning .....	71
Specifikationer .....	71

## Före användning

### Medföljande tillbehör

Kontrollera för att vara säker att lådan innehåller alla ingående delar som visas på sida 71. Kontakta butiken där du köpte enheten om något av dessa tillbehör saknas eller har skadats under transporten.

### Försiktighetsåtgärder för användning

- Placera enheten på en flat yta.
- Placera inget på dammskyddet. Föremål på skyddet skulle kunna orsaka buller på grund av vibrationer eller falla ner, framför allt vid uppspelning.
- Undvik att placera enheten i direkt solljus, nära till värmekällor eller i liknande förhållanden. Placera inte enheten på en förstärkare eller annan utrustning som kan generera värme som överskrider driftstemperaturnivån av denna enhet. Om du gör så, kan det komma till missfärgningar, deformation och fel funktion.
- Eftersom enheten kan bli varm vid bruk, låt det alltid vara tillräckligt plats runt den, så att den kan ventilera. När du installerar den här enheten, lämna lite utrymme (minst 20 cm) mellan enheten och andra enheter och väggar för att möjliggöra god värmeavledning. När du placerar den i en hylla, lämna till exempel minst 35 cm öppet ovanför och 10 cm öppet bakom. Underlåtenhet att tillhandahålla dessa luckor kan orsaka att värme alstras inuti och orsaka brand.
- FLYTTA INTE ENHETEN UNDER UPPSPELNINGEN. Skivan roterar medan uppspelning. Lyft eller flytta inte enheten under uppspelningen. Detta skadar väldigt mycket gramfonskivan, stylusen, patronen eller enheten.
- Innan du omplaceras eller flyttar på enheten, skall du alltid ta ut skivan. Om du flyttar enheten med en gramfonskiva på skivspelaren, skulle gramfonskivan, stylusen eller patronen kunna skadas och orsaka felfunktion.
- Spänningen som försörjer enheten skall matcha spänningen som står på den bakre panelen. Om du tvivlar angående detta, kontakta en elektriker.

### Underhåll

Om enhetens yta blir smutsig, torka av den med en mjuk trasa eller använd utspädd och mild, flytande tvål. Låt enhetens yta torka helt innan du använder enheten.

- Använd inte kemiska rengöringsstrasor, förtunnare eller liknande ämnen, eftersom de kan skada enhetens yta.

### FÖRSIKTIGHET

För säkerhets skull dra ut nätsladden ur vägguttaget före rengöring.

### Använda TEAC International Site

Du kan ladda uppdateringar för denna enhet från TEAC International Site:

<https://teac.jp/int/>

Klicka på "Language" överst till höger på sidan och välj önskat land eller region för att komma åt en sida på motsvarande språk.



## Anslutningar

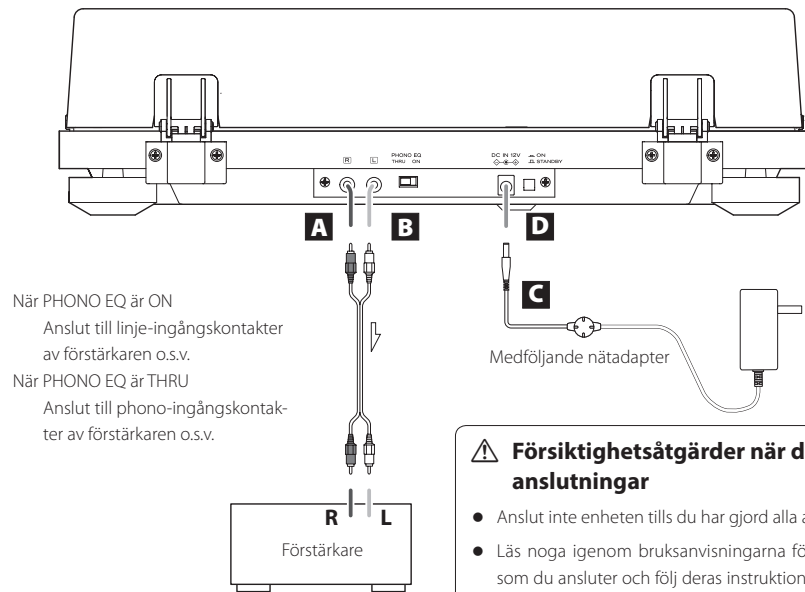

När PHONO EQ är ON  
Anslut till linje-ingångskontakter  
av förstärkaren o.s.v.

När PHONO EQ är THRU  
Anslut till phono-ingångskontak-  
ter av förstärkaren o.s.v.

**⚠️ Försiktighetsåtgärder när du gör anslutningar**

- Anslut inte enheten tills du har gjort alla anslutningar.
- Läs noga igenom bruksanvisningarna för de enheter som du ansluter och följ deras instruktioner när du gör anslutningar.

### A Analoga ljudutgångskontakter (L/R)

Dessa matar ut analoga ljudsignaler.  
Inställningen för PHONO EQ-brytare ändrar typen av utmatningssignalen.  
Använd den medföljande ljudkablar (eller kommersiellt tillgängliga kablar) för att ansluta till analoga ljudingångar (LINE, PHONO, etc.) på andra enheter.

RCA-ljudkabel

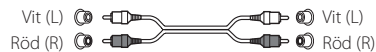

### B PHONO EQ-brytare (inställning för ljudutmatning)

#### ON

Ljudsignaler som har förstärkts av den inbyggda phono-frekvenskorrigeringsförstärkaren matar ut från det analoga ljudutgångskontakter (L/R).

#### THRU

MM-patronsignalen matas ut direkt genom det analoga ljudutgångskontakter (L/R).

Använd denna när du ansluter utrustning som har PHONO-ingångar.

- Vid leverans från fabriken, är detta inställt på ON.

#### GIV AKT

När inställd på ON och ansluten till PHONO-ingången av till exempel en förstärkare, kommer utmatningen från högtalarna och hörlurarna vara väldigt hög. Det skulle kunna skada utrustningen eller din hörsel.

### C DC-ingångskontakt

Efter att du har slutfört ljudanslutningar, anslut den medföljande nätadaptern här.

Bekräfta att strömkontakten av nätadaptern är ansluten till strömuttaget.

- Använd inte en annan nätadapter än den som medföljde.

**⚠️ Var noga med att ansluta nätsladden till ett eluttag som levererar rätt spänning. Anslutning till ett uttag som levererar fel spänning skulle kunna orsaka brand eller elektrisk chock.**

**⚠️ Håll stickkontakten när du ansluter den till ett eluttag eller drar ut den. Dra eller ryck aldrig i nätsladden.**

**⚠️ Koppla från nätsladden från uttaget om du inte skall använda enheten över en längre tidsperiod.**

### D STANDBY/ON-knapp

Tryck på STANDBY/ON-knappen för att sätta på enheten eller sätta den i vänteläget.

## Namn/funktion på enhetens delar

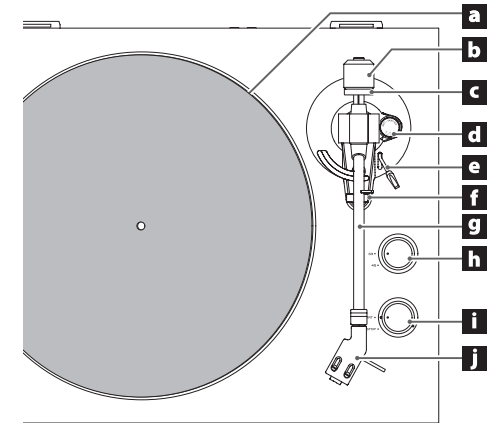

### a Skivtallrik

Lägg skivor i mitten på skivtallriken.

### b Motvikt

### c Justeringsring för stylstrycket

### d Anti-skak-ratt

### e Spak till tonarmslyften

Använd den för att lyfta och sänka nålens spets.  
Vi rekommenderar att använda spaken för att förhindra att skivor och nålar skadas, och för att det är säkrare och mer exakt än att göra det med fingret.

### f Tonarmhållare

Detta är vilopositionen för tonarmen. Innan du spelar upp en skivan, skjut spärren till höger för att ta bort den.

### g Tonarm

### h Ratt för inställning av rotationshastighet

Ställ in rotationshastigheten (RPM), så att den passar skivan.

### i START/STOP-ratt för skivspelarens rotation

### j Headshell

Håll enheten i vänteläge medan du konfigurerar (D på sida 65).

## 1 Placera den på en flat yta.

Eftersom höjden på enheten fötter inte kan justeras, kontrollera att du placerar den på en flat yta.

## 2 Installera skivtallriken.

Justera skivtallriken till mellanhandtaget och installera den.

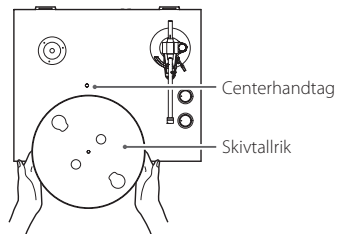

## 3 Linda bältet runt motorremskivan.

Gummibältet är lindat runt subdisken. Använd ett finger för att dra gummibältet genom den runda öppningen och linda den runt motorremskivan.

- Var försiktigt att gummit inte vrids.
- Vrid med skivtallriken flera gånger för att kontrollera att gummibälten är säkrad.

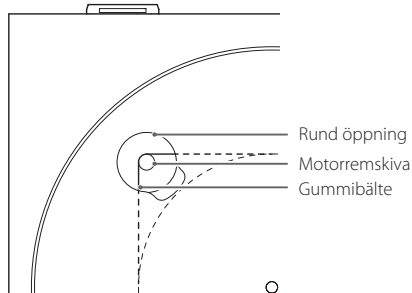

## 4 Placera den filtmattn på skivtallriken.

Placera den medföljer filtmat på skivtallriken innan du använder den.

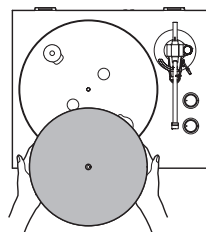

## 5 Installera motvikten.

Placera motvikten över kanten av tonarmen och vrid den medurs för att dra åt den.

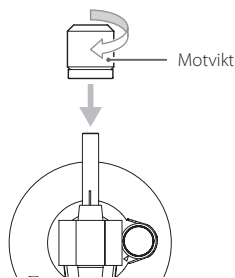

## 6 Installera headshellen.

Placera headshellen på änden av tonarmen och vrid med muttern för att säkra den på plats.

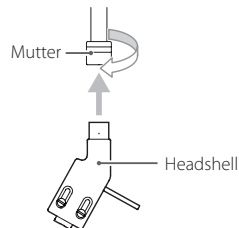

## Balansera ut tonarmen och justera stylstrycket

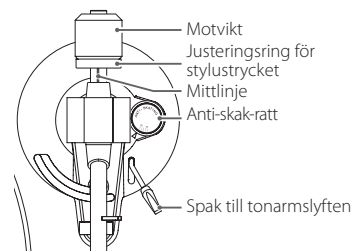

### 1 Ställ in anti-skak-ratten till noll.

### 2 Flytta tonarmens spänne till höger för att lossna tonarmen.

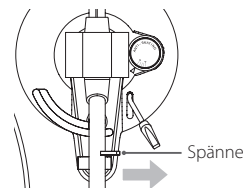

### 3 Lyft spaken till tonarmslyften och flytta tonarmen lite till vänster.

### 4 Sänk spaken till tonarmslyften.

### 5 Vrid med motvikten och justerade den att tonarmen är vågrät.

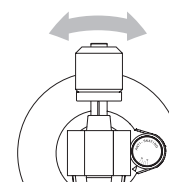

- Ta bort skyddshättan från pickupens nål innan du justerar den.
- Var försiktigt att nålen inte kommer i kontakt med enheten.

## 6 Sätt tonarmen till dess originalposition och flytta med tonarmens spänne till vänster, för att låsa den på plats.

## 7 Vrid med justeringsringen för stylstrycket, så att mittlinjen står på 0 på skalan.

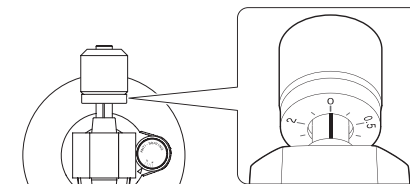

- Var försiktigt att motvikten inte vrids.

## 8 Vrid med motvikten, så att justeringsringens skala för stylstrycket matchar stylstrycket som specificeras för patronen.

- Vrid den från 0 i riktning av 0.5 och 1.
- Stylstrycket av den medföljande patronen är 3,5 g. För 3,5g-stylstrycket, vrid med motvikten i pilens riktning i illustrationen nedan en gång helt och hållet, så att stylstryckets justeringsring passerar 0. Fortsätt sedan vrida tills 1 förenas med mittlinjen. (Vrid inte med ringen av sig själv.)

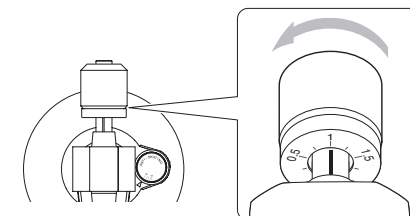

## 9 Justera anti-skak-ratten.

Som en approximation kan du ställa in den på samma värde som spårningskraften. Justera sedan positionen medan du spelar en skiva (se sida 68) så att vänster och höger volym är balanserad.

Exemplet i illustrationen nedan visar en inställd spårningskraft på 3,5 g.

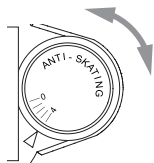

### GIV AKT!

Beroende på tillståndet på en skiva kan vänster-högra volymbalansen bli ojämn och hoppning kan uppstå. I sådana fall försök göra följande justeringar.

#### Om ljudet hoppar bakåt (nålen hoppar bakåt)

Sänk inställningen för anti-skak lite med anti-skak-ratten.

#### Om ljudet hoppar framåt (nålen hoppar framåt)

Öka inställningen för anti-skak lite med anti-skak-ratten.

## Dammskydd

### Sätta på dammskyddet

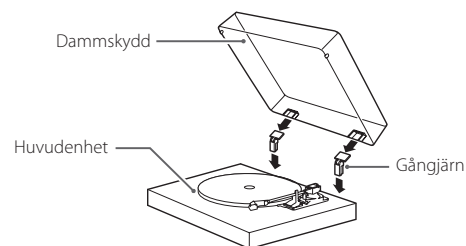

### 1 Sätt gångjärn komplett i gångjärnhållarna på vänster och höger slut av huvudenhetens baksida.

### 2 Rätta upp toppen av gångjärn med dammskyddens gångjärnhållare och sätt in dem.

- Stäng dammskyddet under uppspelningen. Detta förhindrar att skivan hoppar på grund av oavsiktlig kontakt och blockerar det externa ljudtrycket, vilket för att buller inte uppstår så ofta.
- Öppna inte eller stäng inte den när en skiva spelas upp. Om du gör så, kan det orsaka att nålen hoppar.
- Håll den alltid stängd då det är möjligt, för att förhindra att damm tränger in.

### Ta bort dammskyddet

Håll båda kanter av dammskyddet och lyft den sakta för att ta bort den tillsammans med gångjärn från enheten. Sedan ta bort gångjärn från dammskyddet.

### Öppna och stänga dammskyddet

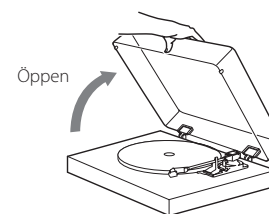

#### Öppna

Håll framkanten av dammskyddet och lyft den försiktigt för att öppna den helt tills den stoppas.

Dammskyddet kan vara öppet i denna position.

#### Stänga

Sänk mjukt dammskyddet tills den stängs.

**⚠ Var försiktig att du inte klämmer dina fingrar när du t ex öppnar och stänger dammskyddet.**

## Hantera skivor

### Hålla skivor

När du håller en skiva eller tar ut den från sitt omslag, undvik att röra räfflorna genom att hålla skivan vid dess etikett och kanten med en hand eller genom att hålla den vid dess kant med båda händer.

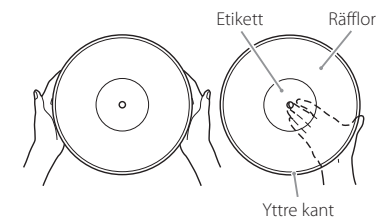

### Rengöring

- Fingeravtryck eller damm på en skiva kan orsaka buller och ljudet kan hoppa samt kan skivan skadas och även stylusen. Använd en kommersiellt tillgänglig skivrenörare för att rengöra skivor. Använd inte en förtunnare eller något annat än en skivrenörare. Sådana kemikalier kan skada skivans yta.
- Om du använder en skivrenörare, torka av skivans yta i kretsriktelse, genom att följa räfflorna.



### Försiktighetsåtgärder

- Lämna inte skivorna på platser där de utsätts för direkt solljus eller på väldigt varma och fuktiga platser. Om du lämnar en skiva under sådana omständigheter under en längre tid, kan leda till böjning av skivan, mögeltillväxt eller andra skador.
- Lägg inte flera skivor på varandra eller placera inte tunga objekt på dem. Lämna inte heller skivor i ett hörn för en längre tidsperiod. De skulle kunna bli skeva eller skadade på ett annat sätt.
- Låt inte hårda objekt direkt röra vid ljudräfflorna. Det skulle kunna orsaka repor.
- När du har spelat klart en skiva, placera den alltid tillbaka i sitt omslag för lagring. Om du lämnar skivor oskyddade, kan de bli skeva eller repiga.
- Använd inte spruckna skivor.

## Spela upp skivor

- Ta bort skyddshättan från patronens nål innan du använder skivspelaren.

### 1 Tryck på STANDBY/ON-knappen på baksidan av enheten för att sätta på den.

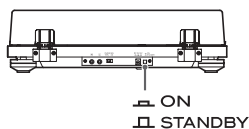

### 2 Öppna försiktigt dammskyddet.

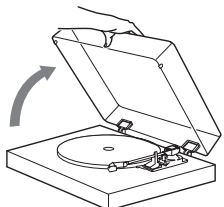

- ⚠** Var försiktig att du inte klämmer dina fingrar när du t ex öppnar och stänger dammskyddet.

### 3 Lägg en skiva på skivtallriken.

När du spelar 45 RPM enskilda skivor med stora hål, använd den medföljande adaptorn.

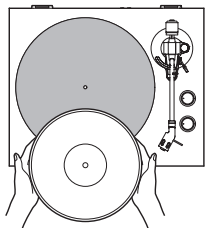

### 4 Ställ in rotationshastigheten (RPM), så att den passar skivan.

Rotationshastigheten kan ställas in på 33 1/3 eller 45 RPM.

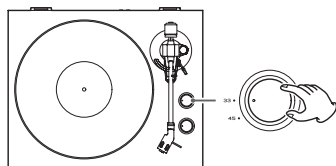

### 5 Vrid med START/STOP-ratten till START för att starta skivspelaren.

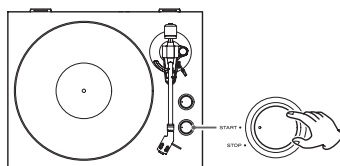

- När START/STOP-ratten är inställd på START, kommer skivspelaren att börja rotera och den blå LED-lampan kommer att lysa.

### 6 Flytta tonarmens spänne till höger för att lossna tonarmen.

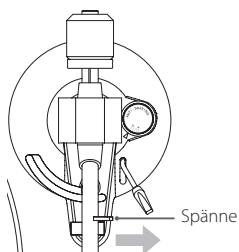

### 7 Lyft spaken till tonarmslyften.

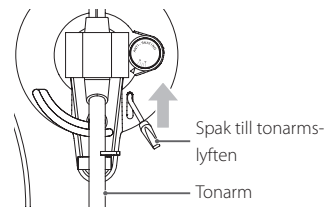

- Du kan också låta spaken vara nere och flytta den höjda tonarmen över skivan och sedan sänka tonarmen mjukt för att starta uppspelningen.

### 8 Flytta tonarmen till skivans kant eller spåret där du vill starta uppspelningen.

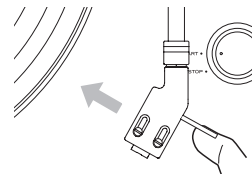

### 9 Använd spaken till tonarmslyften för att sänka tonarmen.

Tonarmen sänker långsamt till nålen rör vid skivan och uppspelningen börjar.

- Stäng dammskyddet under uppspelningen. Att göra så minskar uppkomsten av buller genom att förhindra att skivan hoppar på grund av oavsiktlig kontakt, och blockerar det externa ljudtrycket.

- ⚠ Placera inget på dammskyddet.**

#### GIV AKT

- Medan uppspelning, rör inte vid tonarmen eller den roterande skivan. Om du gör så, kan det skada nålspetsen och orsaka repor på skivan.
- Stoppa inte skivtallriken rotation under uppspelning med våld. Eftersom denna produkt inte är en skivspelare som är designad för DJs (direkt drivning), skulle något som detta orsaka felfunktion.

Om volymen är för högt under uppspelning, kan vibrationer från högtalarna överföras till nålen och orsaka en hög återkoppling. Om detta händer, sänk förstärkarens volymen.

## När uppspelningen avslutas

### 1 Lyft spaken till tonarmslyften eller headshell-kroken och sätt tillbaka tonarmen till dess viloposition.

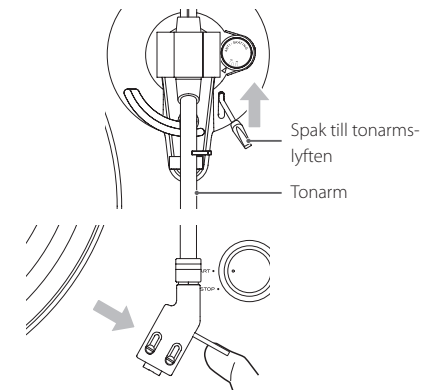

### 2 Vrid med START/STOP-ratten till STOP för att stoppa skivspelaren.

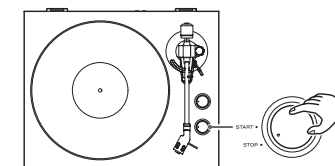

- När skivspelaren stoppar, kommer den blå LED-lampan sluta lysa.

## Byta patron

För att byta patron, ta först bort headshellen från tonarmen.

- Vi rekommenderar att du sätter på skyddshättan på nålen innan du utför denna åtgärd.

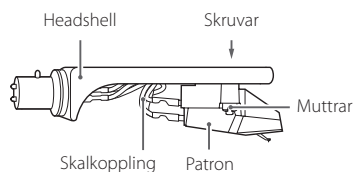

### 1 Koppla från skalkopplingens terminal från patronen.

### 2 Lossna skruvar och ta bort patronen.

### 3 Sätt in ny patron och dra åt skruvarna.

Se bilderna nedan, vilken position skruvarna skall ha när de är monterade.

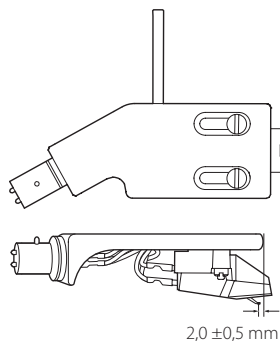

### 4 Anslut skalkopplingens styrterminal till patronen.

- Signalen och färgen på skalkopplingen visas nedan.

Signal	Färg
Vänster kanal +	Vit
Vänster kanal -	Blå
Höger kanal +	Röd
Höger kanal -	Grön

### 5 Balansera ut tonarmen och justera stylusstrycket.

Följ anvisningarna i "Balansera ut tonarmen och justera stylusstrycket" på sidan 66.

## Anmärkning om skivstylusar

- Inspelningsstylus är exakta delar, alltså skall du hantera dem försiktigt för att förhindra att deras spetsar böjs eller skadas. Om stylusen blir böjd eller skadad, kommer den att kanske inte kunna följa ljudräfforna exakt och skulle kunna skada skivorna eller orsaka annan felfunktion.
- Om stylusen blir smutsig, använd en kommersiellt tillgänglig stylusrengörare eller liknande produkt för att rengöra den.

### Byta ut nålen

Skivspelarnålen kommer att bli sliten efter cirka 400 timmars användning. Detta kommer att försämra ljudkvaliteten och skulle kunna skada skivorna. Byt ut nålen mot ett vi rekommenderar, när detta händer.

### GIV AKT

- Innan du byter ut nålen, stäng av enheten och förstärkaren. Om du inte gör så, skulle det kunna orsaka plötsliga höga ljud som kan skada högtalare.
- Var försiktig att du inte skadar din hand eller utrustningen.
- Tillåt inte att små barn oavsiktligt sväljer nålar.
- Observera att till exempel börja nålar som orsakas av att kunder inte är tillräckligt försiktig eller av en yttre påverkan, inte täcks av garantin.

### Ersättningsnålen (säljs separat):

Audio-Technica ATN3600L

Följ anvisningarna för byte i manualen för ersättningsnål.

Denna enhet har en Bluetooth-sändare som kan trådlöst skicka ljud till Bluetooth-högtalare.

## 1 Tryck på STANDBY/ON-knappen på baksidan av enheten för att sätta på den.

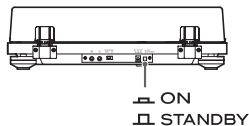

## 2 Para och anslut Bluetooth-högtalarna.

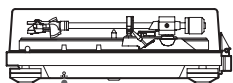

PAIRING  
PAIRING-knapp

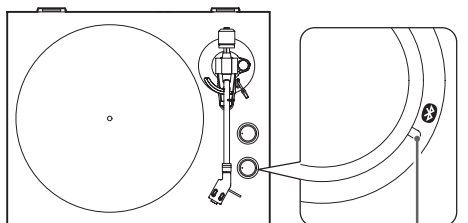

Parningslampan

### Para Bluetooth-högtalare

Att para denna enhet med en annan Bluetooth-högtalare är nödvändigt första gången du ansluter till denna Bluetooth-högtalare.

- 1) Tryck på PAIRING-knappen på denna enhet för att starta anslutningsläget. Parningslampan kommer att blinka långsamt.
- 2) Tryck på PAIRING-knappen igen i minst två sekunder för att starta parningsläget. Parningslampan kommer att blinka snabbt.
- 3) Efter att denna enhet växlar till parningsläget, försätt Bluetooth-högtalarna i parningsläge.

När denna enhet och Bluetooth-högtalarna är anslutna, kommer parningslampan att lysa utan att blinka.

- Se användarhandboken till Bluetooth-högtalare för information om hur du använder dem.
- Parningen kan ta lite tid beroende på den anslutna Bluetooth-högtalaren.
- Denna enhet kommer att anslutas till de närmaste Bluetooth-högtalarna. Om inga Bluetooth-högtalare hittas inom ungefär fem minuter, kommer Bluetooth standby-läge att börja och parningslampan släcks.

### Ansluta redan parade Bluetooth-högtalare

Tryck på PAIRING-knappen på denna enhet för att starta anslutningsläget.

Parningslampan kommer att blinka långsamt.

När denna enhet och Bluetooth-högtalarna är anslutna, kommer parningslampan att lysa utan att blinka.

- När du ansluter till en Bluetooth-högtalare, flytta den andra Bluetooth-högtalaren och mottagarenheter minst 10 meter bort från denna enhet och stäng av dem.

## 3 Spela upp en skiva.

- Bluetooth-anslutning är också möjlig när en skiva spelas upp.
- Justera volymen på Bluetooth-högtalare vid behov.
- Denna enhet kan inte användas för att justera volymen.
- För att avsluta en anslutning, tryck på PAIRING-knappen på denna enhet i minst sex sekunder för att växla till Bluetooth standby-läge eller för att stänga av denna enhet.
- Om du trycker på PAIRING-knappen i minst 10 sekunder, kommer parningslampan att blinka och alla existerande anslutningar med andra enheter kommer att ta bort.

### GIV AKT

När du inte använder den här enheten, tryck och håll enhetens PAIRING-knapp i minst sex sekunder för att avsluta Bluetooth-anslutningen. Kontrollera sedan att parningslampan är avstängd.

## Felsökning

Om du får problem med enheten, kontrollera följande innan du begär service. Något annat än denna enhet kan också orsaka problemet. Vänligen kontrollera att de anslutna apparat också används korrekt.

Om denna enhet fortfarande inte fungerar korrekt, kontakta återförsäljaren, där du köpte enheten.

### Ingen ström.

- ➔ Bekräfta att nätadaptern är ansluten till uttaget. Tryck sedan på STANDBY/ON-knappen för att slå på enheten (sida 65).

### Inget ljud.

- ➔ När du ansluter denna enhetens analoga ljudutgångsjack till ljudingångsjack på en förstärkare eller annan utrustning, ställ PHONO EQ-brytaren (inställning för ljudutmatning) till ON (sida 65).

### Uppspelning är inte möjlig; det finns buller.

- ➔ Bekräfta att skyddshattan (gjord utav vit plast) har tagits bort.
- ➔ Fingeravtryck och damm på en skiva kan orsaka buller och att ljudet hoppar. Använd en separat inköpt skivrenigörare för att rengöra skivor (sida 67).
- ➔ Rengör stylusen (sida 69).
- ➔ Om stylusen är sliten, byt ut den (sida 69).
- ➔ Placera enheten så lång borta från teven, mikron och andra apparat som utstrålar elektromagnetiska vågor som det går.

### Tonhöjden är fel.

- ➔ Välj rotationshastighet som anges på skiva (sida 68).

### Ljudet hoppar.

- ➔ Vibrationer kan orsaka hoppande. Placera denna enhet på en stabil plats.
- ➔ Om skivan är smutsig, torka av den rent.
- ➔ Använd inte repiga skivor.

### Anslutning till Bluetooth-högtalare som du vill ansluta till är inte möjligt.

- ➔ Stäng av denna enhet och Bluetooth-enheten samtidigt. Sätt på de båda och försök att para dem igen.
- ➔ Stäng av strömmen på de andra Bluetooth-högtalarna inom 10 meter. Den närmaste Bluetooth-högtalaren kommer att paras.

### Anslutning med Bluetooth-högtalare lyckades, men det går inte att höra uppspelat ljud eller ljudet avbryts under uppspelningen.

- ➔ Kontrollera volymen på Bluetooth-högtalarna.
- ➔ Tryck på PAIRING-knappen på denna enhet i minst sex sekunder för att koppla från Bluetooth-högtalarna en gång. Sedan försök att para dem igen.
- ➔ Stäng av denna enhet och slå på den igen. Tryck sedan på PAIRING-knappen igen för att försöka para igen.

### Anslutning med smartphonen är inte möjlig.

- ➔ Denna enhet fungerar som en Bluetooth-sändare och den kan skicka ljud till Bluetooth-högtalare. Eftersom den inte fungerar som en Bluetooth-mottagare, kan den inte anslutas till en smartphone.

## Specifikationer

### Skivtallrik

Drivrutinsystem	Banddrivrutin
Motor	DC-motor
Rotationshastighet	33 1/3 rpm, 45 rpm
Variation i rotationshastighet	±2 %
Svaj	0,2 % eller mindre
S/N-förhållande	67 dB eller högre (A-vikt, 20 kHz LPF)
Skivtallrik	Aluminiumgjutjärn 30 cm diameter

### Tonarm

Armtyp	Statiskt balanserad tonarm med rakt rör
Effektiv armlängd	223 mm
Variationsintervall av stylusstrycket	0–5 g
Acceptabel patronvikt	3,5–6,5 g

### Patron

Typ	VM (ekivalent med MM)
Utmatningsspänning	3,5 mV (1 kHz, 5 cm/s)
Stylusstryck	3,5 ±0,5 g
Patronvikt	5 ±0,3 g
Inkluderad headshell-vikt	10 g (inklusive skruvar, muttrar och kablar)
• En Audio-Technica AT3600L VM typ patron är installerad i apparaten. Anmärkning: VM-patroner har samma karakteristik som MM-patroner.	
• Ersättningsnål: Audio-Technica ATN3600L	

### Utmatningsspänning

PHONO EQ ON	149 mV (–16,5 dBV)
Utgångskontakter	RCA

### Bluetooth-funktion

Bluetooth version	5.2 (DUAL MODE)
Utgångsklass	Klass 2
Profil som stöds	A2DP
Codecs	SBC

### Allmänt

Ström från nätadaptern	
Ingång	AC 100–240 V, 50–60 Hz
Utgång	DC 12 V, 500 mA
Strömförbrukning	
Viloläge	0,2 W eller mindre
På (START)	2,0 W eller mindre
Vikt	4,9 kg
Intervall för drifttemperatur	5–35 °C
Mått (B × H × D, inklusive utskjutande delar)	

Med dammskyddet stängt	420 × 117 × 356 mm
Med dammskyddet öppen	420 × 381 × 402 mm
Med dammskyddet bort	420 × 102 × 356 mm

- Prestandadata är specificerade vid 20 °C.

### Medföljande tillbehör

Filtmat × 1	
45 RPM-adapter × 1	
Motvikt × 1	
Headshell × 1	Förinstallerad Audio-Technica VM-stereopatron AT3600L (dubbel magnet)
Skivtallrik × 1	
Dammskydd × 1	
Gångjärn × 2	
Ljudkabel × 1	
Nätadapter (GPE053A-V120050) × 1	
Bruksanvisning (detta dokument) × 1	
• Se sidan 83 för information om garantin.	

- Specifikationer och utseende kan ändras utan föregående meddelande.
- Vikt och mått är ungefärlig.
- Illustrationer i denna bruksanvisning kan skilja sig något från produktionsmodellerna.

ティアック製品をお買い上げいただき、誠にありがとうございます。  
 ご使用になる前にこの取扱説明書をよくお読みください。  
 また、お読みになったあとは、いつでも見られるところに大切に保管してください。  
 未永くご愛用くださいますよう、お願い申し上げます。

## 目次

安全にお使いいただくために	72
電波について	73
お使いになる前に	73
接続	74
各部の名称	74
設置	75
ダストカバー	76
レコードの取り扱い	76
基本操作	76
カートリッジ交換	77
レコード針について	78
Bluetooth® スピーカーで聞くには	78
困ったときは	78
仕様	79
保証とアフターサービス (よくお読みください)	83

### 音のエチケット

楽しい音楽も、場合によっては大変気になるものです。  
 静かな夜間には小さな音でもよく通り、特に低音は床や壁などを伝わりやすく、思わぬところに迷惑をかけてしまうことがあります。  
 適当な音量を心がけ、窓を閉めたりヘッドホンを使用するなどして、快適な生活環境を守りましょう。  
 このマークは音のエチケットのシンボルマークです。



The Bluetooth® word mark and logos are registered trademarks owned by Bluetooth SIG, Inc. and any use of such marks by TEAC CORPORATION is under license.

記載されている会社名、製品名、ロゴマークは各社の商標または登録商標です。

## 安全にお使いいただくために

製品を安全に正しくお使いいただき、あなたや他の人々への危害や財産への損害を未然に防止するために、以下の注意事項をよくお読みください。

	<b>警告</b> 以下の内容を見逃して誤った取り扱いをすると、人が死亡または重傷を負う可能性が想定される内容を示しています。
	<p><b>電源プラグをコンセントから抜く</b></p> <p>万一、異常が起きたら</p> <ul style="list-style-type: none"> <li>● 煙が出たり、変なにおいや音がするときは</li> <li>● 機器の内部に異物や水などが入ったときは</li> <li>● この機器を落としたり、カバーを破損したときは</li> </ul> <p>すぐに機器本体の電源スイッチを切り、必ず AC アダプターの電源プラグをコンセントから抜いてください。異常状態のまま使用すると、火災・感電の原因となります。          販売店またはティアック修理センター (裏表紙に記載) に修理をご依頼ください。</p>
	<p><b>禁止</b></p> <p>AC アダプターのコードを傷つけない          AC アダプターのコードの上に重いものをのせたり、コードを壁や棚との間に挟み込んだり、本機の下敷きしない          AC アダプターのコードを無理に曲げる、ねじる、引っ張る等の行為や加工、熱器具に近づけて加熱したりしない          コードが傷んだまま使用すると火災・感電の原因となります。          万一、AC アダプターのコードが破損したら (芯線の露出、断線など)、販売店またはティアック修理センター (裏表紙に記載) をご依頼ください。</p> <p>付属の AC アダプターを他の機器に使用しない          故障、火災、感電の原因となります。</p> <p>交流 100 ~ 240 ボルト以外の電圧で使用しない          表示された電源電圧 (交流 100 ~ 240 ボルト) 以外の電圧で使用しないでください。          また、船舶などの直流 (DC) 電源には接続しないでください。火災・感電の原因となります。</p> <p>この機器を設置する場合は、放熱をよくするために、壁や他の機器との間は 20cm 以上離して置くラックなどに入れるときは、機器の天面から 35cm 以上、背面から 10cm 以上のすきまをあげるすきまをあげないと内部に熱がこもり、火災の原因となります。</p> <p>この機器の通風孔などから内部に金属類や燃えやすい物などを差し込んだり、落としたりしない          火災・感電の原因となります。</p>
	<p><b>指示</b></p> <p>この機器の通風孔をふさがない          通風孔をふさぐと内部に熱がこもり、火災の原因となります。</p>
	<p><b>禁止</b></p> <p>AC アダプターの電源プラグにほこりをためない          AC アダプターの電源プラグとコンセントの間にゴミやほこりが付着すると、火災・感電の原因となります。定期的 (年 1 回くらい) に AC アダプターの電源プラグを抜いて、乾いた布でゴミやほこりを取り除いてください。</p>
	<p><b>禁止</b></p> <p>機器の上に花びんや水などが入った容器を置かない          内部に水が入ると火災・感電の原因となります。</p>
	<p><b>分解禁止</b></p> <p>この機器のボトムカバーは絶対に外さない          ボトムカバーを開けたり改造すると、火災・感電の原因となります。          内部の点検・修理は販売店またはティアック修理センター (裏表紙に記載) にご依頼ください。</p> <p>この機器を改造しない          火災・感電の原因となります。</p>



## 電波について

- 本機は電波法に基づく小電力データ通信システム無線局設備として技術基準適合証明を受けています。従って、本機を使用するときに無線局の免許は必要ありません。ただし、以下の事項を行うと、法律で罰せられることがあります。
  - ・分解 / 改造すること
  - ・本機に貼ってある証明ラベルをはがすこと



本機は、2.4GHz 帯を使用します。変調方式として FH-SS 変調方式を採用し与干渉距離は 10m です。  
本製品は日本国内でのみご使用ください。

- 本機は電波を使用しているため、第三者が故意または偶然に傍受することが考えられます。重要な通信や人命にかかわる通信には使用しないでください。通信時に、データや情報の漏洩が発生しても責任を負いかねます。予めご了承ください。
- 次の場所では本機を使用しないでください。再生音が途切れたり、ノイズが出る場合があります。
  - ・2.4GHz 用周波数帯域を利用する、無線 LAN、電子レンジ、デジタルコードレス電話、Bluetooth などの機器の近く。
  - 電波が干渉して音が途切れることがあります。
  - ・ラジオ、テレビ、ビデオ機器、BS/CS チューナーなどのアンテナ入力端子を持つ AV 機器の近く。
  - 音声や映像にノイズがのることがあります。

### 本機使用上の注意

本機の使用周波数は 2.4GHz 帯です。この周波数帯では電子レンジ等の産業・科学・医療用機器のほか、免許を要する工場の製造ラインで使用されている移動体識別用の構内無線局、免許を要しない特定小電力無線局や免許を要するアマチュア無線局などが運用されています。

他の機器との干渉を防止するために、以下の点に十分ご注意ください。

- ・本機を使用する前に、近くで他の無線局が運用されていないことを確認してください。
- ・万一、本機と他の無線局との間に電波干渉が発生した場合には、速やかに本機の使用場所を変えるか、使用を停止してください。
- ・不明な点その他にお困りのことが起きたときは、お買い上げの販売店または、弊社 AV お客様相談室（裏表紙に記載）へお問い合わせください。

## お使いになる前に

ティアック製品をお買い上げいただき、誠にありがとうございます。ご使用になる前にこの取扱説明書をよくお読みください。また、お読みになったあとは、いつでも見られるところに大切に保管してください。未永くご愛用くださいますよう、お願い申し上げます。

### 付属品の確認

万一、付属品 (79 ページ) に不足や損傷がありましたら、お買い上げになった販売店、または弊社 AV お客様相談室（裏表紙に記載）にご連絡ください。

### 使用上の注意

- ダストカバーの上には物を置かないでください。特に再生中は、振動でノイズが発生したり、物が落下する恐れがあります。
- 直射日光が当たる場所や暖房器具の近くなど、温度が高くなる場所に置かないでください。また、アンブなど熱を発生する機器の上には置かないでください。変色や変形、故障の原因となります。

### ユーザー登録について

TEAC のウェブサイトにて、オンラインでのユーザー登録をお願いいたします。  
<https://teac.jp/jp/signup>



## 注意

以下の内容を無視して誤った取り扱いをすると、人が傷害を負う可能性が想定される内容および物的損害のみの発生が想定される内容を示しています。

<p>電源プラグをコンセントから抜く</p>	<p>移動させる場合は、電源をスタンバイにし、必ず AC アダプターの電源プラグをコンセントから抜き、外部の接続ケーブルを外す コードが傷つき、火災・感電の原因や、引っ掛けてけがの原因になることがあります。</p> <p>旅行などで長期間この機器を使用しないときやお手入れの際は、安全のため必ず AC アダプターの電源プラグをコンセントから抜く 通電状態の放置やお手入れは、漏電や感電の原因となることがあります。</p>
<p>指示</p>	<p>オーディオ機器を接続する場合は、各々の機器の取扱説明書をよく読み、電源を切り、説明に従って接続する また、接続は指定のケーブルを使用する それ以外の物を使用すると、故障、火災、感電の原因となります。</p> <p>電源を入れる前には、音量を最小にする 突然大きな音が出て聴力障害などの原因となることがあります。</p> <p>この機器はコンセントの近くに設置し、AC アダプターの電源プラグは簡単に手が届くようにする 異常が起きた場合は、すぐに AC アダプターの電源プラグをコンセントから抜いて、完全に電源が切れるようにしてください。</p>
<p>禁止</p>	<p>この機器には、付属の AC アダプターを使用する それ以外の物を使用すると、故障、火災、感電の原因となります。</p> <p>ぐらついた台の上や傾いた所など不安定な場所に置かない 湿気やほこりの多い場所に置かない。風呂、シャワー室では使用しない 調理台や加湿器のそばなど油煙や湯気があたる場所に置かない 火災・感電やけがの原因となることがあります。</p>
<p>禁止</p>	<p>AC アダプターの電源プラグを抜くときは、AC アダプターの電源コードを引っ張らない コードが傷つき、火災・感電の原因となることがあります。 必ずプラグを持って抜いてください。</p>
<p>禁止</p>	<p>濡れた手で AC アダプターの電源プラグを抜き差ししない 感電の原因となることがあります。</p>



愛情点検

電源ケーブルや本体に異常がないか、定期的に点検してください。  
内部にほこりがたまったまま、長い間掃除をしないと火災や故障の原因となることがあります。  
特に、湿気の多くなる梅雨期の前に行くと、より効果的です。  
5年に1度は、販売店またはティアック修理センター（裏表紙に記載）に内部の点検をご依頼ください。  
費用についてはお問い合わせください。

## 接続

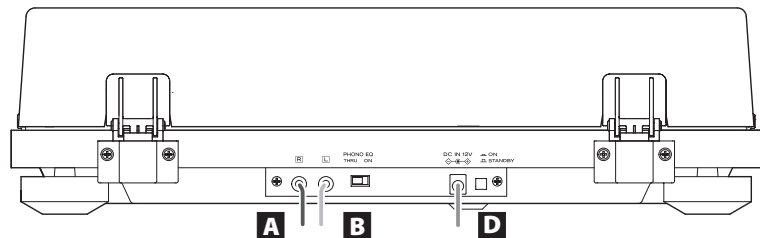

PHONO EQ : ON のとき  
 アンプなどの音声入力端子に接続  
 PHONO EQ : THRU のとき  
 アンプなどの PHONO 入力に接続

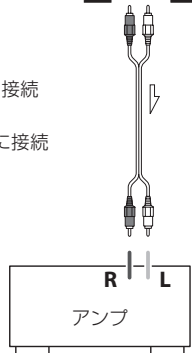

### ⚠ 接続時の注意

- 全ての接続が終わってから電源プラグを差し込んでください。
- 接続する機器の取扱説明書をよく読み、説明に従って接続してください。

### A アナログ音声出力端子 (L/R)

アナログの音声が出力されます。  
 PHONO EQ スイッチの設定で出力信号が切り替わります。  
 付属または市販のオーディオケーブルを使って、各機器と本機の出力端子を接続してください。

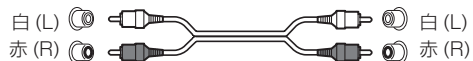

### B 音声出力設定スイッチ (PHONO EQ)

**ON**  
 内蔵されたイコライザアンプで増幅された信号がアナログ音声出力端子 (L/R) から出力されます。

**THRU**  
 MM カートリッジの信号を直接アナログ音声出力端子 (L/R) から出力します。  
 PHONO 入力のある機器に接続してお使いください。

- 出荷時は「ON」に設定されています。

#### 注意

「ON」の状態では、アンプなどの PHONO 入力に接続すると、スピーカーやヘッドホンから大音量が出力され、機器が破損したり聴覚障害の原因となります。

### C DC 入力端子

他の全ての接続が終わったら、付属の AC アダプター (GPE053A-V120050) をこのジャックに接続してください。

次に、AC アダプターのプラグを交流 100 ~ 240V の電源コンセントに差し込んでください。

- 付属の AC アダプター (GPE053A-V120050) 以外は使わないでください。
- 付属の AC アダプターはブレード交換式となっています。居住地域に適合するブレードを装着してご使用下さい。

⚠ 交流 100 ~ 240 ボルト以外の電圧で使用しないでください。火災・感電の原因になります。

⚠ 電源の抜き差しは、必ずプラグを持って行ってください。

⚠ 長期間使用しないときは、コンセントから電源プラグを抜いておいてください。

### D 電源ボタン (STANDBY/ON)

電源スタンバイと電源オンを切り換えます。

## 各部の名称

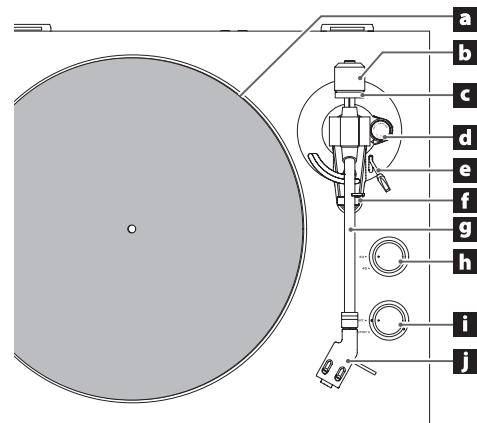

### a ターンテーブル (プラッター)

レコード盤をターンテーブル (プラッター) の中心にはめてください。

### b カウンターウエイト

### c 針圧調整用リング

### d アンチスケーティングつまみ

### e トーンアームリフター

トーンアームを上げ下げするときに使用します。  
 指よりも安全かつ確実に操作できますので、レコード盤や針先を傷めないためにもトーンアームリフターのご使用をお勧めします。

### f トーンアームホルダー

トーンアームの支持台です。レコードを再生する前に、留め具を右にずらすようにしてはすしてください。

### g トーンアーム

### h 回転数切換つまみ

再生するレコード盤に指定されている回転数を選んでください。

### i ターンテーブル回転 START/STOP つまみ

### j ヘッドシェル

電源はスタンバイの状態で行ってください。  
 (74 ページ **D**)

### 1 水平な場所に置く。

本機の脚は高さ調整ができないので、水平な場所に置いてください。

### 2 ターンテーブル (プラッター) を取り付ける。

ターンテーブル (プラッター) をセンターシャフトに合わせて取り付けます。

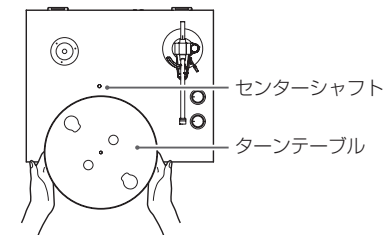

### 3 ベルトをモータープリーにかける。

ターンテーブルの内周に巻きつけてあるゴムベルトを丸穴窓より指で引き出し、モータープリーにベルトをかけます。

- ゴムがねじれないように注意してください。
- ターンテーブルを数回転して、ゴムベルトをなじませてください。

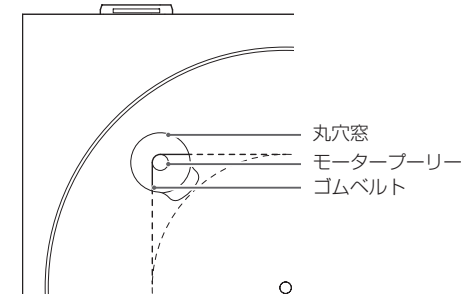

## 4 フェルトマットをターンテーブル（プラッター）に載せる。

付属のフェルトマットをターンテーブル（プラッター）に載せて使用してください。

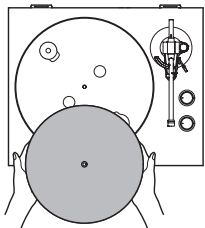

## 5 カウンターウェイトを取り付ける。

トーンアームの後部にカウンターウェイトを差込み、右に回しながらゆっくり押しつけて装着してください。

- カウンターウェイトが軸受け側に移動するようになれば、装着完了です。

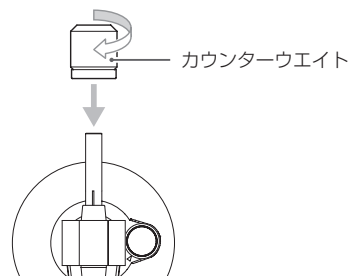

## 6 ヘッドシェルを取り付ける。

トーンアームの先端にヘッドシェルを差込み、ナットを回して固定してください。

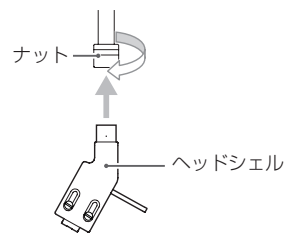

## トーンアームのバランス、針圧の調整

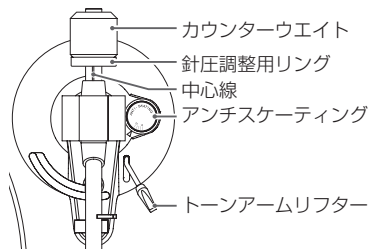

### 1 アンチスケータングの目盛を0にセットする。

### 2 トーンアームの留め具を右にずらして外す。

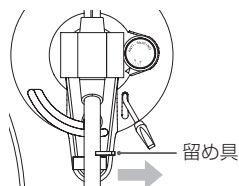

### 3 トーンアームリフターを上げ、トーンアームを左に少しずらす。

### 4 トーンアームリフターを下げる。

### 5 カウンターウェイトを回して、トーンアームが水平になるように調節する。

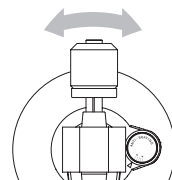

- カートリッジの保護カバーを外して、調整してください。
- カートリッジの針が本機に当たらないように注意してください。

### 6 トーンアームを元の位置に戻し、留め具を使ってトーンアームをロックする。

## 7 針圧調整用リングを回して目盛の0を中心線に合わせる。

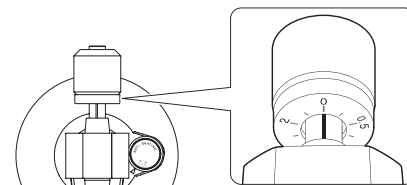

- リング部のみを回します。カウンターウェイトが回らないように注意してください。

## 8 針圧調整用リングの目盛をカートリッジ指定の針圧になるようにカウンターウェイトを回す。

- 0 → 0.5 → 1 のように回します。
- 付属のカートリッジの針圧は 3.5g です。カウンターウェイトは、1 回転させると 2.5g の針圧になります。3.5g の針圧をかけるには、1 回転させて、1 の目盛りに合わせます。

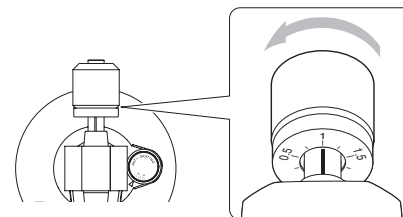

## 9 アンチスケータングの目盛を調節する。

目安として目盛を針圧と同じ値にセットし、レコードを再生（76 ページ）して、左右の音量のバランスがとれた位置に調節してください。

以下の図は、針圧を 3.5g に設定した例です。



### ご注意

レコードの状態により、左右の音量バランスが崩れたり、音飛びが発生する場合があります。その場合は、下記のように調整してください。

#### 音がバックする（針が戻る）場合

アンチスケータングの目盛数値を若干小さくしてください。

#### 音が先に進む（針が先飛びする）場合

アンチスケータングの目盛数値を若干大きくしてください。

## ダストカバー

### ダストカバーの取り付け

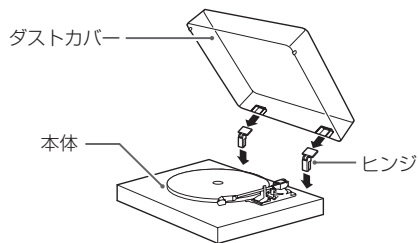

- 1 本体背面の左右両端にあるヒンジ差し込み部にヒンジを合わせて、奥まではめ込みます。
- 2 ヒンジの上部にダストカバーのヒンジ差し込み部を合わせ、はめ込みます。
  - 再生中はダストカバーを開めてください。不用意な接触による針飛びや、外部からの音圧を遮断するため、ノイズが起きにくくなります。
  - レコードの再生中に開閉しないでください。針飛びなどの原因となります。
  - ホコリがかぶらないように、通常は開めてください。

### ダストカバーの外し方

ダストカバーの両端を持ち、ゆっくり上へ引き、ヒンジごと本体から外します。さらにダストカバーからヒンジを外します。

### ダストカバーの開閉

#### 開くとき

ダストカバーの前端を持って、カバーが止まるまで軽く持ち上げて開きます。

ダストカバーは開いたままの状態になります。

#### 閉めるとき

ダストカバーをゆっくりと下ろします。

- ⚠ **ダストカバーを開閉するときは、指などを挟まないようにご注意ください。**

## レコードの取り扱い

### レコードの持ち方

レコードを持つとき、レコードジャケットから取り出すときは、音溝部分に手を触れないように、レーベル部と外周部分を支えて持つか、両手でレコードの外周部分をはさむように持ってください。

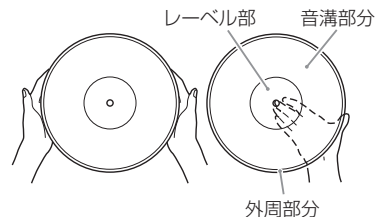

### お手入れ

- 指紋やほりかがつくと、雑音や音飛びの原因となり、レコードや針を傷めます。市販のレコードクリーナーなどでクリーニングしてください。レコードクリーナー以外のベンジン、シンナーなどで絶対に拭かないでください。これらの化学薬品で表面が侵されることがあります。
- レコードクリーナーを使用する場合は、音溝に沿って円を描くように拭き取ってください。



### 使用上の注意

- 直射日光が当たる場所や、高温多湿な場所には置かないでください。長時間放置すると、そりやカビが生えるなどの原因となります。
- レコードは、何枚も積み重ねたり、重いものをのせたりしないでください。また、斜めにして長時間放置しないでください。そりや破損の原因となります。
- 音溝部は、硬いものに直接触れないようにしてください。傷の原因となります。
- 再生が終わったレコードは、必ずレコードジャケットに入れて保管してください。そのまま放置すると、そりやキズの原因となります。
- ヒビが入ったレコードは使用しないでください。

## 基本操作

### レコードを再生する

- カートリッジ針の保護キャップをはずした状態でお使いください。

- 1 リアパネルの電源ボタン (STANDBY/ON) を押し、電源をオンにします。

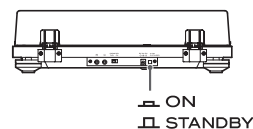

- 2 ゆっくりとダストカバーを開ける。

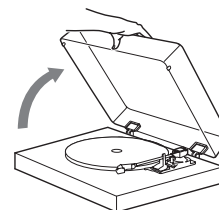

- ⚠ **ダストカバーを開閉するときは、手などを挟まないようにご注意ください。**

- 3 ターンテーブル (プラッター) にレコードをのせる。

ドーナツ (EP) 盤を再生する場合には、付属の EP アダプターをご使用ください。

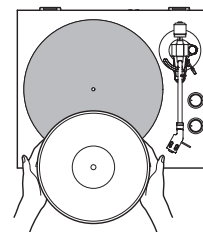

- 4 レコード盤に指定されている回転数を選んでください。

回転数は 33 1/3、45 回転の 2 種類あります。

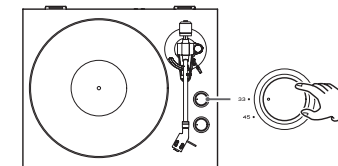

- 5 回転つまみを「START」の位置に回してターンテーブル (プラッター) を回転させる。

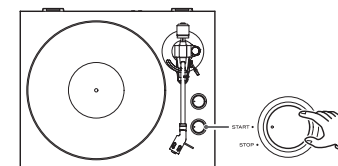

- 回転つまみを「START」の位置にすると青色 LED が点灯してターンテーブル (プラッター) が回転します。

- 6 トーンアームの留め具を右にずらして外す。

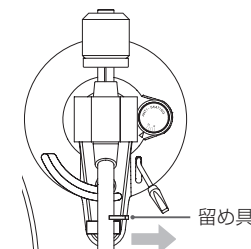

- 7 トーンアームリフターを上げる。

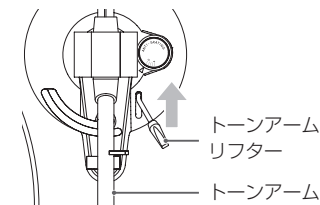

- トーンアームリフターを下げたまま、トーンアームを浮かせた状態でレコードの上に移動してから、トーンアームをゆっくりと下げて再生を始めることもできます。

- 8** 再生したいところまでトーンアームを移動する。

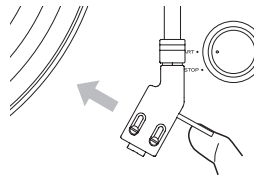

- 9** トーンアームリフターをさげる。

トーンアームがゆっくり下がり、針先がレコード盤におりて再生がはじまります。

- 再生中はダストカバーを閉めてください。不意な接触による針飛びや、外部からの音圧を遮断するため、ノイズが起きにくくなります。

**⚠** ダストカバーの上には物を置かないでください。

**注意**

- 再生中はトーンアームやレコード盤に触れないでください。針先の破損やレコード盤の損傷の原因となります。
- 再生中は無理にターンテーブル(プラッター)の回転を止めないでください。本製品はDJタイプのターンテーブル(ダイレクトドライブ方式)ではありませんので、このような動作をすると故障の原因となります。

レコードの再生時に音を大きくしすぎると、ハウリングが起こることがあります。その場合は、アンプの音量を下げてください。

**再生が終わったら**

- 1** トーンアームリフターを上げて針をレコード盤から離し、トーンアームを元の位置に戻してください。

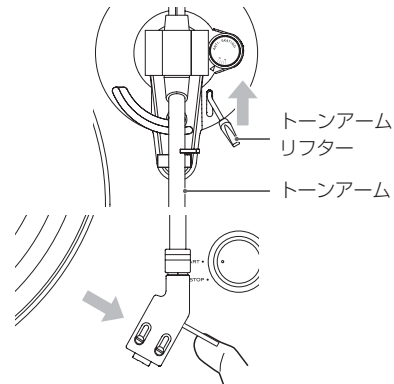

- 2** 回転つまみを「STOP」の位置に回して、ターンテーブル(プラッター)の回転を止める。

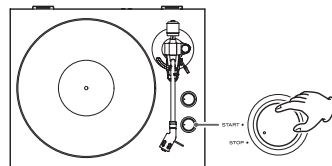

- 青色のSTARTランプが消えて、ターンテーブル(プラッター)が停止します。

**カートリッジ交換**

カートリッジの交換は、ヘッドシェルをトーンアームから取り外して作業を行ってください。

- カートリッジ針の保護キャップを付けて作業することをお勧めします。

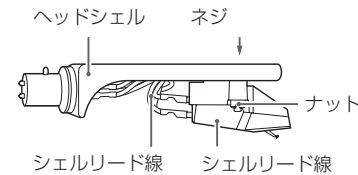

- 1** シェルリード線の端子をカートリッジから取り外す。

- 2** ネジを緩めてカートリッジを取り外す。

- 3** 新しいカートリッジをネジを締めて取り付け。

取り付け位置は、下図を参照してください。

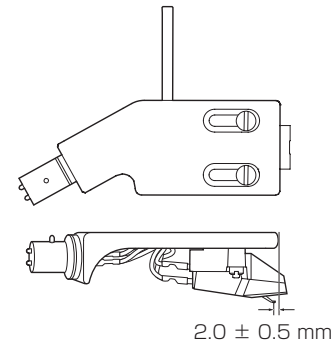

- 4** シェルリード線の端子をカートリッジへ取り付ける。

- シェルリード線の信号名と色は下図を参照してください。

信号名	色
左チャンネル +	白
左チャンネル -	青
右チャンネル +	赤
右チャンネル -	緑

- 5** トーンアームのバランス、針圧の調整を行う。

75ページの「トーンアームのバランス、針圧の調整」の手順に従ってください。

## レコード針について

- レコード針が曲がる（破損する）と、音溝を正確にトレースできなくなります。レコード盤を傷めたり、故障の原因にもなりますので、レコード針は丁寧に取扱ってください。
- レコード針のお手入れは、市販のレコード針専用クリーナーを必ずお使いください。レコード針専用クリーナー以外を使った場合、レコード針が破損する恐れがあります。

## レコード針の交換

レコード針の針先が摩耗すると、音質が劣化するだけでなくレコード盤を傷める原因となります。再生時間400時間を目安に当社指定の交換針にお取替ください。

### 注意

- 突然大きな音が出ることがありますので、機器の電源を切ってから交換してください。
- 手や機器を傷付けないよう、ご注意ください。
- 小さなお子様があやまってレコード針を飲み込まないよう、ご注意ください。
- お客様の不注意や外部要因による針折れなどは、保証の対象外となりますのでご注意ください。

### 交換針（別売り）:

- オーディオテクニカ製交換針（ATN3600L）

交換方法は、交換針の取扱説明書に従って交換してください。

## Bluetooth® スピーカーで聞くには

本機は Bluetooth 送信機を搭載しており、Bluetooth スピーカーにワイヤレスで音声を送ることができます。

### 1 リアパネルの電源ボタン（STANDBY/ON）を押して電源をオンにする。

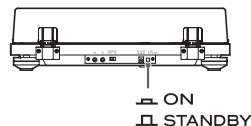

### 2 Bluetooth スピーカーとのペアリングおよび接続を行う。

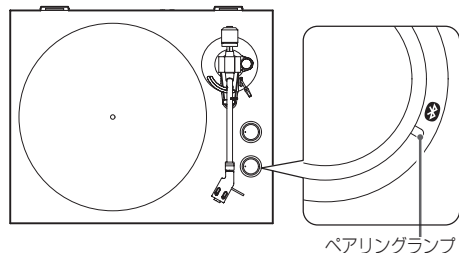
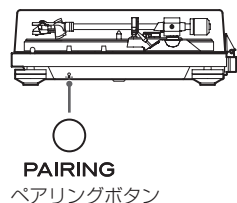

### Bluetooth スピーカーとのペアリング

本機を初めて使用する場合は新しい Bluetooth 機器を本機に接続する場合は、本機と Bluetooth 機器をペアリングする必要があります。

本機のペアリングボタン（PAIRING）を押すと接続モードになり、ペアリングランプがゆっくり点滅します。もう一度ペアリングボタン（PAIRING）を2秒以上押しとペアリングモードになりペアリングランプが速く点滅します。

本機をペアリングモードにしてから Bluetooth スピーカーをペアリングモードにして下さい。

本機と Bluetooth スピーカーが接続されると、ペアリングランプが点灯に変わります。

- Bluetooth スピーカーの操作は機器の取扱説明書を見てください。
- 接続する機器によってはペアリングに時間がかかる場合があります。
- 本機は最も近くにある Bluetooth スピーカーと接続します。5分間 Bluetooth スピーカーが見つからない場合、本機の Bluetooth 機能はスタンバイモードになりペアリングランプが消灯します。

### ペアリング済みの Bluetooth スピーカーとの接続

本機のペアリングボタン（PAIRING）を押すと接続モードになり、ペアリングランプがゆっくり点滅します。

Bluetooth スピーカーを接続できる状態にします。本機と Bluetooth スピーカーが接続されると、ペアリングランプが点灯に変わります。

- Bluetooth スピーカーに接続する際には、その他の Bluetooth 受信機 / スピーカーを本機の範囲外（10m 以上）に移動するか、電源をオフにしてください。

### 3 レコードを再生する。

- レコードを再生している状態で Bluetooth の接続を行うことも可能です。
- 必要に応じて Bluetooth スピーカーの音量を調整してください。
- 本機側では音量を調整することはできません。
- 接続を解除するには、本機のペアリングボタン（PAIRING）を6秒以上押し Bluetooth をスタンバイモードにするか電源をオフにして下さい。
- ペアリングボタンを10秒以上押しとペアリングランプが点滅しペアリング済みの機器がすべて削除されます。

## 困ったときは

本機の調子がおかしいときは、修理を依頼される前に以下の内容をもう一度チェックしてください。また、本機以外の原因も考えられますので、接続した機器の使用方法も併せてご確認ください。

それでも正常に動作しない場合は、お買い上げの販売店またはティアック修理センター（裏表紙に記載）にご連絡ください。

### 電源が入らない

- ➔ AC アダプターをコンセントに差し込んでください。電源ボタンを押して電源をオンにしてください。（74 ページ）

### 音がしない

- ➔ 本機のアナログ音声出力端子をアンプなどの音声入力端子に接続している場合、音声出力設定スイッチ（PHONO EQ）の設定を「ON」にして下さい。（74 ページ）

### 再生できない、雑音が入る

- ➔ 保護キャップをはずしてください。（76 ページ）
- ➔ 指紋やほこりがつくと、雑音や音飛びの原因となります。市販のレコードクリーナーなどでクリーニングしてください。（76 ページ）
- ➔ レコード針をクリーニングしてください。（78 ページ）
- ➔ レコード針が摩耗していたら、交換してください。（78 ページ）
- ➔ テレビや電子レンジなど、電磁波を出すものからはできるだけ離して設置してください。

### 音程がおかしい

- ➔ レコード盤に指定されている回転数を選んでください。（76 ページ）。

### 音飛びする

- ➔ 震動を与えると音飛びします。本機は安定した場所に設置してください。
- ➔ レコード盤の汚れをクリーニングしてください。
- ➔ 傷が付いたレコードは使わないでください。
- ➔ トーンアームのバランスをとって、針圧を設定し直してください。（75 ページ）  
カートリッジ指定の値よりも低い針圧の場合は音飛び（針飛び）しやすくなります。

### 接続したい Bluetooth スピーカーに接続できない。

- ➔ 本機と Bluetooth 機器の電源を一度オフにして、再び電源をオンにしてペアリング動作を試してください。
- ➔ 10m 以内の Bluetooth スピーカーの電源をオフにしてください。最も近い Bluetooth スピーカーとペアリングされます。

Bluetooth スピーカーとの接続には成功しているが、再生音が聴こえない。

- ➔ Bluetooth スピーカーの音量を確認してください。
- ➔ 本機のペアリングボタン (PAIRING) を 6 秒以上押して、一度 Bluetooth スピーカーとの接続を解除してください。その後、ペアリング接続をもう一度行ってください。
- ➔ 本機の電源を入れなおし、ペアリングボタン (PAIRING) を押してペアリングをやり直してください。

スマートフォンと接続できない。

- ➔ 本機は Bluetooth 送信機として機能し、音声を他の Bluetooth スピーカーへ送ることができます。Bluetooth 受信機としては機能しないため、スマートフォンと接続はできません。

## ターンテーブル (プラッター) 部

駆動方式	ベルトドライブ
モータ	DC モータ
回転数	33 1/3rpm、45rpm
ワウ・フラッター	0.2% 以下
SN 比	67 dB 以上 (A-weighted, 20kHz LPF)
ターンテーブル (プラッター)	アルミダイカスト 直径 30cm

## トーンアーム部

アーム形式	スタティックバランス ストレート型トーンアーム
実効アーム長	223 mm
針圧可変範囲	0 ~ 5g
適用カートリッジ質量	3.5 ~ 6.5g

## カートリッジ部

形式	VM 型 (MM 型と同等)
出力電圧	3.5 mV (1 kHz, 5 cm/s)
針圧	3.5 ± 0.5 g
カートリッジ質量	5 ± 0.3 g
付属ヘッドシェル質量	10 g (ネジ、ナット、ワイヤー含む)

- 本機に装着されているカートリッジは、オーディオテクニカ製「AT3600L」(VM 型) です。  
※VM 型は MM 型と同じ特性です。
- レコード交換針型番：  
オーディオテクニカ社製 ATN3600L

## 出力電圧

PHONO EQ ON	149 mV (− 16.5 dBV)
出力端子	RCA ジャック

## Bluetooth 機能

Bluetooth バージョン	5.2 (DUAL MODE)
出カクラス	Class 2
対応プロファイル	A2DP
コーデック	SBC

## 一般

AC アダプター電源	
入力	AC 100 V ~ AC 240 V, 50-60 Hz
出力	DC 12 V, 500 mA
消費電力	
スタンバイ	0.2 W 以下
オン (START)	2.0 W 以下
質量	4.9 kg
動作保証温度	5°C ~ 35°C
外形寸法 (幅、高さ、奥行) (突起部を含む)	
ダストカバー閉めた場合	420 × 117 × 356 mm
ダストカバー開けた場合	420 × 381 × 402 mm
ダストカバー外した場合	420 × 102 × 356 mm

- 性能データは、20°C で規定しています。

## 付属品

フェルトマット	× 1
ドーナツ盤用アダプター	× 1
カウンターウエイト	× 1
ヘッドシェル	× 1
オーディオテクニカ製 VM 型 (デュアルマグネット)	
ステレオカートリッジ「AT3600L」を装着済み	
ターンテーブル (プラッター)	× 1
ダストカバー	× 1
ダストカバー取付用ヒンジ	× 2
RCA オーディオケーブル	× 1
AC アダプター (GPE053A-V120050)	× 1
取扱説明書 (保証書付き) (本書)	× 1

仕様及び外観は改善のため予告なく変更することがあります。

取扱説明書のイラストが一部製品と異なる場合があります。







## Warranty provisions (United States and Canada only)

### Length of Warranty

The parts and labor warranty will be effective for one (1) year from the date of the original purchase for products not used for commercial purposes. For products used commercially, the warranty is ninety (90) days for magnetic heads and optical pickups, one (1) year for all other parts and ninety (90) days for labor.

### Who Is Covered Under This Warranty

This warranty is valid only in the United States or Canada, dependent upon the country in which original purchase was made, and enforceable only by the original purchaser within the country in which the purchase was made. This warranty is not valid if the product was purchased through an unauthorized dealer.

### What Is Not Covered Under This Warranty

- Damage to or deterioration of the external cabinet.
- Damage resulting from accident, misuse, abuse, or neglect.
- Damage resulting from failure to follow instructions contained in the products owners' manual or otherwise provided with the product.
- Damage occurring during shipment of the product (Claims must be presented to the carrier).
- Damage resulting from the repair or attempted repair by anyone other than TEAC or an authorized TEAC service station.
- Damage resulting from modification or attempted modification of product not authorized by TEAC.
- Damage resulting from causes other than product defects, including lack of technical skills, competence, or experience of the user.
- Damage to any unit that has been altered or which the serial number has been defaced, modified or removed.

### What TEAC Will Pay For

TEAC will pay all labor and material expenses for items covered by the warranty. Payment of shipping charges is covered in the next section.

### How To Obtain Warranty Service

Your unit must be serviced by an authorized TEAC service station within the country in which the product was purchased. If you are unable to locate an authorized service station in your area, please contact TEAC at the applicable address shown at the end of this warranty statement. PLEASE DO NOT RETURN YOUR UNIT TO TEAC WITHOUT OUR PRIOR AUTHORIZATION. You must pay shipping charges if it is necessary to ship the product for service. However, if the necessary repairs are covered by warranty, we will pay the return shipping charges to any destination within the country in which the product was purchased. Whenever warranty service is required, you must present the original dated sales receipt, or other proof indicating the purchase place and date, as proof of warranty coverage.

### LIMITATION OF IMPLIED WARRANTIES

ALL IMPLIED WARRANTIES, INCLUDING WARRANTIES OF MERCHANTABILITY AND FITNESS FOR A PARTICULAR PURPOSE, ARE LIMITED IN DURATION TO THE LENGTH OF THIS WARRANTY.

### EXCLUSION OF DAMAGES

TEAC'S LIABILITY FOR ANY DEFECTIVE PRODUCT IS LIMITED TO REPAIR OR REPLACEMENT OF THE PRODUCT, AT TEAC'S OPTION. TEAC SHALL NOT BE LIABLE FOR DAMAGE BASED UPON INCONVENIENCE, LOSS OF USE OF THE PRODUCT, INTERRUPTED OPERATION, COMMERCIAL LOSS OR LOST PROFITS, OR ANY OTHER DAMAGES, WHETHER INCIDENTAL, CONSEQUENTIAL, PUNITIVE OR OTHERWISE.

SOME STATES OR PROVINCES DO NOT ALLOW LIMITATIONS ON HOW LONG AN IMPLIED WARRANTY LASTS AND/OR DO NOT ALLOW THE EXCLUSION OR LIMITATION OF INCIDENTAL OR CONSEQUENTIAL DAMAGES, SO THE ABOVE LIMITATIONS AND EXCLUSIONS MAY NOT APPLY TO YOU.

THIS WARRANTY GIVES YOU SPECIFIC RIGHTS, AND MAY VARY FROM SOME OF THE RIGHTS PROVIDED BY LAW. THESE RIGHTS MAY VARY FROM STATE TO STATE OR PROVINCE TO PROVINCE.

## Conditions de garantie (États-Unis et Canada uniquement)

### Durée de la garantie

La garantie pièces et main d'œuvre sera valable un (1) an à compter de la date d'achat initial des produits non utilisés dans un but commercial. Pour les produits à utilisation commerciale, la garantie des têtes magnétiques et capteurs optiques est de quatre-vingt dix (90) jours, elle est d'un (1) an pour les autres pièces et quatre-vingt dix (90) jours pour la main d'œuvre.

### Bénéficiaire de la garantie

Cette garantie n'est valable qu'aux États-Unis et au Canada, selon le pays d'achat initial, et ne s'applique qu'à l'acquéreur initial dans le pays d'achat.

Cette garantie n'est pas valable si le produit a été acheté auprès d'un revendeur non autorisé.

### Ce qui n'est pas couvert par cette garantie

- Les dommages ou détériorations du boîtier externe.
- Les dommages résultant d'un accident, d'une mauvaise utilisation, d'un abus ou d'une négligence.
- Les dommages résultant du non-respect des instructions contenues dans le mode d'emploi du produit ou fournies avec le produit.
- Les dommages survenus durant le transport du produit (les réclamations doivent être adressées au transporteur).
- Les dommages résultant d'une réparation ou tentative de réparation effectuée par toute personne extérieure au service après-vente TEAC ou agréé par TEAC.
- Les dommages résultant d'une modification ou tentative de modification de produit non autorisée par TEAC.
- Les dommages résultant de causes autres que des défauts de produit, y compris le manque d'aptitude technique, de compétence ou d'expérience de l'utilisateur.
- Les dommages de toute unité ayant été modifiée ou dont le numéro de série a été effacé, modifié ou retiré.

### Frais pris en charge par TEAC

TEAC prendra en charge tous les frais de pièces et main d'œuvre pour les articles couverts par la garantie. Les frais d'expédition sont évoqués dans la section suivante.

### Comment obtenir une intervention sous garantie

Votre unité doit être réparée par un service après-vente agréé par TEAC dans le pays d'achat du produit. Si vous ne trouvez pas de service après-vente agréé dans votre région, veuillez contacter TEAC à l'adresse appropriée donnée à la fin de cette garantie. VEUILLEZ NE PAS RENVoyer VOTRE UNITÉ CHEZ TEAC SANS NOTRE AUTORISATION PRÉALABLE. Si le produit doit être renvoyé pour réparation, les frais d'expédition sont à votre charge. Toutefois, si les réparations nécessaires sont couvertes par la garantie, nous prendrons à notre charge les frais de retour vers toute destination dans le pays d'achat du produit. Lorsqu'une réparation sous garantie est requise, vous devez présenter comme preuve de couverture par la garantie la facture d'achat originale datée ou une autre preuve d'achat mentionnant le lieu et la date d'achat.

### LIMITATION DES GARANTIES IMPLICITES

TOUTES LES GARANTIES IMPLICITES, Y COMPRIS LES GARANTIES DE QUALITÉ MARCHANDE ET D'ADÉQUATION À UN USAGE PARTICULIER, SONT LIMITÉES À LA DURÉE DE CETTE GARANTIE.

### EXCLUSION DE DOMMAGES

LA RESPONSABILITÉ DE TEAC VIS-À-VIS DE TOUT PRODUIT DÉFECTUEUX EST LIMITÉE À LA RÉPARATION OU AU REMPLACEMENT DU PRODUIT, AU GRÉ DE TEAC. TEAC NE POURRA ÊTRE TENU POUR RESPONSABLE DE QUELCONQUES DOMMAGES SE RAPPORTANT AU DÉRANGEMENT, À LA PERTE D'USAGE DU PRODUIT, À L'INTERRUPTION DE L'UTILISATION, AUX PERTES COMMERCIALES OU DE PROFITS, NI D'AUCUN AUTRE DOMMAGE, QU'IL SOIT ACCESSOIRE, INDIRECT, PUNITIF OU AUTRE.

CERTAINS ÉTATS OU PROVINCES N'AUTORISENT PAS DE LIMITATIONS DE DURÉE D'UNE GARANTIE IMPLICITE ET/OU N'AUTORISENT PAS L'EXCLUSION OU LA LIMITATION DES DOMMAGES ACCESSOIRES OU INDIRECTS, AUQUEL CAS LES LIMITATIONS ET EXCLUSIONS CI-DESSUS PEUVENT NE PAS VOUS ÊTRE APPLICABLES.

CETTE GARANTIE VOUS DONNE DES DROITS SPÉCIFIQUES QUI PEUVENT ÊTRE DIFFÉRENTS DE CERTAINS DROITS OCTROYÉS PAR LA LOI. CES DROITS PEUVENT VARIER D'UN ÉTAT À L'AUTRE OU D'UNE PROVINCE À L'AUTRE.

## Europe/Europa

This product is subject to the legal warranty regulations of the country of purchase. In case of a defect or a problem, please contact the dealer where you bought the product.

Ce produit est sujet aux réglementations concernant la garantie légale dans le pays d'achat. En cas de défaut ou de problème, veuillez contacter le revendeur chez qui vous avez acheté le produit.

Las condiciones de garantía de este aparato están sujetas a las disposiciones legales sobre garantía del país en el que ha sido adquirido. En caso de garantía, debe dirigirse al establecimiento donde adquirió el aparato.

Dieses Gerät unterliegt den gesetzlichen Gewährleistungsbestimmungen des Landes, in dem es erworben wurde. Bitte wenden Sie sich im Gewährleistungsfall an den Händler, bei dem sie das Gerät erworben haben.

Questo apparecchio è conforme alle norme sulla garanzia vigenti nel rispettivo Paese in cui esso è stato acquistato. Si prega di rivolgersi al proprio commerciante, presso il quale è stato acquistato l'apparecchio, nel caso in cui si voglia richiedere una prestazione in garanzia.

Dit product valt onder de wettelijke garantievoorschriften van het land waar het is aangeschaft. Neem bij een defect of probleem contact op met de leverancier waar u het product heeft gekocht.

För denna produkt gäller det lagliga garantireglerna av landet där köpet gjordes. Vid fel eller problem kontakta vänligen återförsäljaren, där du köpte produkten.

## In countries/regions other than the USA, Canada, Europe and Japan

This warranty gives you specific legal rights, and you may also have other rights that vary by country, state or province. If you have a warranty claim or request, please contact the dealer where you bought the product.

该保证书赋予了顾客特定的合法权利，并且因国家，州或省等地域的不同，顾客可能拥有其他权利。如需申请或要求保修，请与购买本产品的销售店进行联系。

## 保証とアフターサービス (よくお読みください)

### ■保証書

取扱説明書の裏表紙が保証書になっています。保証書は、お買い上げの際に販売店が所定事項を記入してお渡ししておりますので、大切に保管してください。万が一販売店印の捺印やご購入日の記載が無い場合は、無償修理保証の対象外になりますので、ご購入時のレシートなどご購入店・ご購入日が確認できるものを一緒に保管してください。保証期間はご購入日より1年です。

### ■補修用性能部品の保有期間

当社は、この製品の補修用性能部品（製品の機能を維持するために必要な部品）を製造打ち切り後8年間保有しています。

### ■ご不明な点や修理に関するご相談は

修理に関するご相談、並びにご不明な点は、お買い上げの販売店または弊社サービス部門（裏表紙に記載）にお問い合わせください。

### ■修理を依頼されるときは

78ページの「困ったときは」に従って調べていただき、なお異常のあるときは使用を中止し、必ず電源プラグをコンセントから抜いて、お買い上げの販売店またはティアック修理センター（裏表紙に記載）にご連絡ください。なお、本体の故障もしくは不具合により発生した付随的損害（録音内容などの補償）の責についてはご容赦ください。

#### 保証期間中は

修理に際しましては保証書をご提示ください。保証書の規定に従って、修理させていただきます。

#### 保証期間が過ぎているときは

修理すれば使用できる場合は、ご希望により有料にて修理させていただきます。

#### 修理料金の仕組み

技術料：故障した製品を正常に修復するための料金です。  
測定機等の設備費、技術者の人件費、技術教育費が含まれています。

部品代：修理に使用した部品代金です。  
その他修理に付帯する部材等を含む場合もあります。

その他：製品を送るために必要な送料/梱包料などがあります。

#### 修理の際にご連絡いただきたい内容

型名：アナログターンテーブル

TN-280BT

シリアルナンバー：

お買い上げ日：

販売店名：

お客様のご連絡先

故障の状況（できるだけ詳しく）

### ■廃棄するとき

本機を廃棄する場合に必要な収集費などの費用は、お客様のご負担になります。

#### 分解・改造禁止

この機器は絶対に分解・改造しないでください。この機器に対して、当社指定のサービス機関以外による修理や改造が行われた場合は、保証期間内であっても保証対象外となります。

当社指定のサービス機関以外による修理や改造によってこの機器が故障または損傷したり、人的・物的損害が生じてても、当社は一切の責任を負いません。

# 保証書

品名	アナログターンテーブル
および	
形名	TN-280BT
機番	
保証期間	本体 1年

この保証書は、本書記載内容で無料修理を行うことをお約束するものです。お買上げの日から左記期間中に故障が発生した場合は、本書をご提示の上、取扱説明書に記載のティアック修理センターまたはお買上げの販売店に修理をご依頼ください。

お客様にご記入いただいた保証書の控えは、保証期間内のサービス活動及びその後の安全点検活動のために記載内容を利用させていただく場合がございますので、ご了承ください。

お買上げ日	年 月 日	
お客様	お名前	様
	ご住所	
	電話	( )

販売店	所	
	電話	( )

見本

## 無料修理規定

- 取扱説明書、本体貼付ラベルなどの注意書に従った正常な使用状態で保証期間内に故障が発生した場合は、ティアック修理センターが無料修理いたします。
- 保証期間内に故障して無料修理を受ける場合は、本書をご提示の上、ティアック修理センターまたはお買上げの販売店に修理をご依頼ください。商品を送付していただく場合の送付方法については、事前にティアック修理センターにお問い合わせください。
- 無償修理の対象は、お客さまが日本国内において購入された日本国内向け当社製品に限定されます。
- ご購入、ご転居、ご贈答品等でお買上げの販売店に修理をご依頼になれない場合は、ティアック修理センターにご連絡ください。
- 次の場合には保証期間内でも有料修理となります。
  - ご使用上の誤りおよび不当な修理や改造による故障および損傷
  - お買上げ後の輸送・移動・落下などによる故障および損傷
  - 火災、地震、水害、落雷、その他の天災地変、公害や異常電圧による故障および損傷
  - 接続している他の機器に起因する故障および損傷
  - 業務用の長時間使用など、特に苛酷な条件下において使用された場合の故障および損傷
- メンテナンス
- 本書の提示がない場合
- 本書にお買上げ年月日、お客様名、販売店名(印)の記入のない場合、あるいは字句を書き替えられた場合
- 本書は日本国内においてのみ有効です。This warranty is valid only in Japan.
- 本書は再発行いたしませんので、紛失しないよう大切に保管してください。

修理メモ

※ この保証書は、本書に明示した期間・条件のもとにおいて無料修理をお約束するものです。この保証書によって保証書を発行しているもの(保証責任者)、及びそれ以外の事業者に対するお客様の法律上の権利を制限するものではありません。保証期間経過後の修理などについてご不明の場合は、ティアック修理センターにお問い合わせください。

※ 保証期間経過後の修理、補修用性能部品の保有期間についての詳細は、取扱説明書をご覧ください。

## WARRANTY/GARANTIE (United States and Canada only/États-Unis et Canada uniquement)

Model/Modèle: **TN-280BT**

Serial No./N° de série

Owner's address/Adresse du propriétaire

Date of purchase/Date de l'achat

Dealer's name/Nom du revendeur

Owner's name/Nom du propriétaire

Dealer's address/Adresse du revendeur

Sample

# TEAC

ティアック株式会社 〒206-8530 東京都多摩市落合 1-47 <https://teac.jp/>

この製品のお取り扱い等についてのお問い合わせ

AV お客様相談室

〒206-8530 東京都多摩市落合 1-47

042-356-9235 携帯電話、IP電話をご利用の場合

0570-000-701  固定電話をご利用の場合

FAX : 042-356-9242

受付時間は、10:00～12:00/13:00～17:00です。  
(土・日・祝日・弊社指定休日を除く)

故障・修理や保守についてのお問い合わせ

ティアック修理センター

〒358-0026 埼玉県入間市小谷田 858

04-2901-1033 携帯電話、IP電話をご利用の場合

0570-000-501  固定電話をご利用の場合

FAX : 04-2901-1036

受付時間は、9:30～17:00です。  
(土・日・祝日・弊社指定休日を除く)

- 住所や電話番号は、予告なく変更する場合があります。あらかじめご了承ください。

Japan:

TEAC CORPORATION

1-47 Ochiai, Tama-shi, Tokyo 206-8530, Japan

<https://teac.jp/int/>

This product has a serial number located on the rear panel. Please write it here and retain this for your records.

Model name: TN-280BT

Serial number

0522 MA-2644E